



SOUTHERN CHAMPION TRAY

PRODUCTO

CATÁLOGO



Presentando
nuestra línea
completa de
productos
disponibles



Nuevo, tiene que
ver los artículos
dentro



Guía sencilla sobre
las características
y ventajas de los
productos



TABLA DE CONTENIDOS

SERVICIO DE ALIMENTOS

NUEVO PRODUCTOS NUEVO

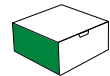
	Bandejas decorativas para alimentos.....	pg. 4
	Cajas de corrugado impreso para pizza.....	pg. 5
	Caja para pizza con forma de concha y ventana.....	pg. 5
	Tapas domo para recipientes de alimentos calientes/fríos.....	pg. 6
	Bases para pastel, impresas de Mardi Gras.....	pg. 6
	ChampWare™ con certificación BPI.....	pg. 7

PARA LLEVAR

	Loncheras y cajas.....	pg. 10
	Cajas tipo concha.....	pg. 11
	ChampPak™.....	pg. 11
	Recipientes para papas fritas.....	pg. 12
	Cajas con ventana.....	pg. 12
	Portadores de bebidas.....	pg. 13
	Recipientes y tapas para alimentos.....	pg. 14
	Platos, tazones y tapas ChampWare™.....	pg. 15

BANDEJAS PARA ALIMENTOS

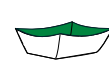
	Bandejas anidadas.....	pg. 16
	Fundas para bandejas.....	pg. 16
	Bandejas de especialidad.....	pg. 17

CAJAS, BASES Y FORROS PARA PIZZA

	Cajas corrugadas.....	pg. 18
	Forros y bases.....	pg. 18
	Cajas de cartón.....	pg. 19
	Por la rebanada.....	pg. 19

CATERING

	Bebida.....	pg. 20
	Bandejas y cajas para catering.....	pg. 20
	Cajas de transporte.....	pg. 21
	Comidas individuales.....	pg. 21
	Sopas y acompañamientos.....	pg. 21

RAZONES PARA AMARLO...

¡Elimine las dudas al elegir el empaque! Esté atento a estos íconos para ayudarle a determinar qué **características, ventajas y beneficios** le hará elegir el cartón perfecto y adecuado.



REPOSTERÍA

SIN VENTANA

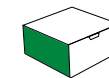
	Blanco.....	pg. 24
	Kraft, rosa, y estándar.....	pg. 25
	Cajas para donas.....	pgs. 26-27

BASES, CÍRCULOS E INSERTOS

	Círculos blancos.....	pg. 28
	Bases blancas.....	pg. 29
	Círculos y bases dorados.....	pg. 30
	Insertos para cupcakes.....	pg. 31

IMPRESIÓN DISPONIBLE

	De temporada.....	pgs. 32-33
---	-------------------	------------

VENTANA

	Kraft.....	pg. 33
	Blanco.....	pgs. 34-35

CAJAS Y BANDEJAS DE 2 PIEZAS

	Blanco.....	pg. 36
	Corrugado.....	pg. 36

COMPRESIÓN DEL EMPAQUE

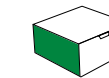
	Sostenibilidad.....	pg. 38
	Nuestros materiales.....	pg. 39
	Nuestro proceso.....	pg. 40
	Certificaciones.....	pg. 41
	Compresión del empaque.....	pg. 42
	Personalización.....	pg. 43



¿Necesitas más información?
¡Contacte a su **EXPERTO EN EMPAQUES**
hoy, o visite sctray.com para más detalles!

ARTÍCULOS NUEVOS



BANDEJAS DECORATIVAS PARA ALIMENTOS:

1 pieza, bandeja, anidada, diseño impreso en CRB, empacada en corrugado

Artículo #	Descripción	TAPA		BASE			Paquete
		Largo	Ancho	Largo	Ancho	Profundidad	
05608	#25 (1/4 lb)	4	2-11/16	3-1/16	1-13/16	1-1/32	4 x 250 = 1000
05618	#40 (6 oz)	4-19/64	2-55/64	3-5/16	1-15/16	1-3/32	4 x 250 = 1000
05628	#50 (1/2 lb)	4-37/64	3-9/64	3-7/16	2-1/16	1-17/64	4 x 250 = 1000
05638	#100 (1 lb)	5-5/32	3-17/32	3-13/16	2-1/4	1-1/2	4 x 250 = 1000
05648	#200 (2 lb)	5-27/32	3-29/32	4-1/2	2-5/8	1-1/2	4 x 250 = 1000
05658	#250 (2-1/2 lb)	6-35/64	4-39/64	5	3-1/8	1-47/64	2 x 250 = 500
05668	#300 (3 lb)	7	4-7/8	5-1/4	3-3/16	1-31/32	2 x 250 = 500
05678	#500 (5 lb)	8-21/32	5-15/32	6-3/4	3-5/8	2-9/64	2 x 250 = 500

Vea nuestra **LÍNEA COMPLETA** de opciones de bandejas para alimentos en la pg. 16



143128, 143168 y 143188

143348

143368

143378



CAJAS PARA PIZZA:

plegado estándar, corrugado, caja de 1 pieza, envuelto en polietileno

Artículo #	Descripción	Tamaño (in)	Tamaño (cm)	Paquete
Impreso en blanco - acanalado B				
143128	Impresión en blanco de 8"	8 x 8 x 1-3/4	20,3 x 20,3 x 4,4	50
143148	Impresión en blanco de 10"	10 x 10 x 1-3/4	25,4 x 25,4 x 4,4	50
143158	Impresión en blanco de 12"	12 x 12 x 1-3/4	30,5 x 30,5 x 4,4	50
143168	Impresión en blanco de 14"	14 x 14 x 1-3/4	35,6 x 35,6 x 4,4	50
143178	Impresión en blanco de 16"	16 x 16 x 1-3/4	40,6 x 40,6 x 4,4	50
143188	Impresión en blanco de 18"	18 x 18 x 1-3/4	45,7 x 45,7 x 4,4	50
Impresión en Kraft - acanalado B				
143348	Impresión en Kraft de 10"	10 x 10 x 1-3/4	25,4 x 25,4 x 4,4	50
143358	Impresión en Kraft de 12"	12 x 12 x 1-3/4	30,5 x 30,5 x 4,4	50
143368	Impresión en Kraft de 14"	14 x 14 x 1-3/4	35,6 x 35,6 x 4,4	50
143378	Impresión en Kraft de 16"	16 x 16 x 1-3/4	40,6 x 40,6 x 4,4	50

CAJA PARA PIZZA TIPO CONCHA CON VENTANA para pizza individual:
corrugada, con ventana, anidada, acanalado B, empacada en corrugado

Artículo #	Tamaño (in)	Ancho	Paquete
07C1109	6-1/2 x 6-1/2 x 2	16,5 x 16,5 x 5,1	200

Vea nuestra **LÍNEA COMPLETA** de opciones de empaques para pizza en las pgs. 18-19



07C1109



ARTÍCULOS NUEVOS



Excepto 1149MG

TAPAS PARA RECIPIENTES DE ALIMENTOS CALIENTES/FRÍOS:

1 pieza, tapa anidada, empacada en corrugado

Artículo #	Descripción	Tamaño (in)	Tamaño (cm)	Paquete
036306	Tapa domo pequeña transparente de PET (se adapta a recipientes altos de 6-16 oz)	3-7/8 x 1-7/8	98 x 48	1000
036312	Tapa domo grande transparente de PET (se adapta a recipientes bajos de 16 oz y 32 oz)	4-1/2 x 2-3/64	115 x 52	1000



036306



036312

Vea nuestra **LÍNEA COMPLETA** de opciones de recipientes y tapas para alimentos calientes/fríos en la pg. 14

BASE PARA PASTEL IMPRESA DE MARDI GRAS:

corrugada, a prueba de grasa, empacada en corrugado

Artículo #	Descripción	Tamaño (in)	Tamaño (cm)	Paquete
1149MG	Base para pastel en corrugado con impreso de Mardi Gras	espesor sencillo de 14 x 10 [^]	35,6 x 25,4 [^]	100

[^] = 1/4 de plancha

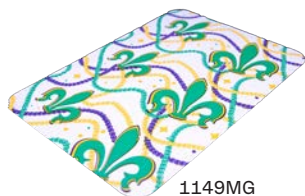

1149MG

Vea nuestra **LÍNEA COMPLETA** de opciones de bases en corrugado para pasteles en las pgs. 28-30



036306



036312

ChampWare™



¡Presentando nuestra NUEVA línea de ChampWare™ con certificación BPI!

SCT está comprometida con un **futuro sostenible** y siempre está buscando maneras para brindarle opciones de empaque cada vez más amables con el medioambiente.

Nuestra nueva línea ChampWare™ certificada por el Instituto de Productos Biodegradables (BPI) significa que cada artículo ha sido verificado por una tercera parte para determinar su compostabilidad. Este proceso riguroso de certificación se realiza utilizando las normas ASTM y aplicando restricciones a ciertos productos químicos.

¡La marca de certificación BPI es una señal para todos los consumidores de que este artículo es compostable y puede ser derivado con restos de comida donde existan programas de compostaje!

Nuestra línea ChampWare™ es una excelente manera de alejarse de los plásticos y garantizar que su empresa se mantenga fiel a su mensaje ambiental.

Vea nuestra **LÍNEA COMPLETA** de BPI Certified ChampWare™ en la pg. 15



18530NPF



18140WPF



18630WPF





SERVICIO DE ALIMENTOS

Loncheras, cajas, cajas con forma de concha, y ChampPak™

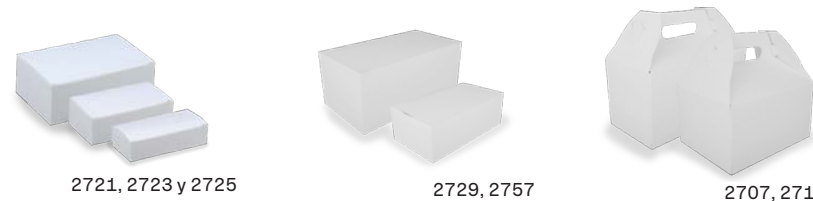

2721, 2723 y 2725 **2729, 2757** **2707, 2715**

LONGHERAS Y CAJAS PARA LLEVAR - BLANCO: automática, caja de 1 pieza, himes, SBS, empacada en corrugado, todos los tamaños de las loncheras incluyen cierre con hendidura para fijar la tapa a cualquiera de los cierres de loncheras o cajas.

Artículo #	Tamaño (in)	Tamaño (cm)	Paquete
2721	5 x 2-1/4 x 1-1/4 -T	12,70 x 5,71 x 3,18 - T	250
2723	5 x 2-3/4 x 1-5/8 -T	12,70 x 6,99 x 4,13 - T	250
2725	6 x 3-7/8 x 2-1/4 -T	15,24 x 9,84 x 5,71 - T	250
2717	7 x 4-1/2 x 2-3/4 -T	17,8 x 11,4 x 7 - T	500
2718	7 x 4-1/2 x 2-3/4 -F	17,8 x 11,4 x 7 - F	500
2729	8-7/8 x 4-7/8 x 3-1/16 -T	22,5 x 12,4 x 7,8 - T	250
2730	8-7/8 x 4-7/8 x 3-1/16 -F	22,5 x 12,4 x 7,8 - F	400
2757	9 x 5 x 4 -T	22,9 x 12,7 x 10,2 - T	250
2701 5lb	8-7/8 x 5 x 3-1/2	22,5 x 12,7 x 8,9	250
2707	9-1/2 x 5 x 5	24,1 x 12,7 x 12,7	125
2709 10lb	8-7/8 x 5 x 6-3/4	22,5 x 12,7 x 17,1	150
2715	9-1/16 x 7-1/16 x 5	23 x 17,9 x 12,7	125

P = tapa plegable L = tapa ligera

CAJAS PARA SALCHICHAS:

esquinas con cierre, caja de 2 piezas, tapa completamente telescópica, CUK, envuelto en polietileno

Artículo #	Tamaño (in)	Tamaño (cm)	Paquete
1701	12-1/8 x 7-1/8 x 2-7/16 (5 lb.)	30,8 x 18,1 x 6,2	100c
1709	12-1/4 x 7-7/8 x 3-15/16 (10 lb.)	31,1 x 19,7 x 10,2	100c

c = juego completo, tapa y base

automática, caja de 2 piezas, tapa completamente telescópica, CUK, empacada en corrugado

Artículo #	Tamaño (in)	Tamaño (cm)	Paquete
1713	12-1/8 x 7-7/8 x 4 (10 lb.)	30,8 x 19,7 x 10,2	125c

c = juego completo, tapa y base

CAJAS PARA HAMBURGUESAS:

automática, caja de 1 pieza, tapa plegable, CUK, empacada en corrugado

Artículo #	Tamaño (in)	Tamaño (cm)	Paquete
2745	10 x 5 x 5-3/8 (5 lb.)	25,4 x 12,7 x 13,7	200

RAZONES PARA AMARLO



Todos los artículos de esta página



LONGHERAS TESORO DEL PIRATA PARA NIÑOS: automática, caja de 1 pieza, himes, CRB, empacada en corrugado, incluye tatuajes temporales

Artículo #	Tamaño (in)	Tamaño (cm)	Paquete
2793	6-7/16 x 4 x 3-3/4	16,4 x 10,2 x 9,5	96

LONGHERAS PARA PESCADO Y MARISCOS FRESCOS: automática, caja de 1 pieza, CUK, empacada en corrugado

Artículo #	Tamaño (in)	Tamaño (cm)	Paquete
2705	10-1/2 x 6 x 5	26,7 x 15,2 x 12,7	125



¡SAL del molde!

¿Quieres algo un poco diferente? Eche un vistazo a estas otras excelentes opciones.

- ChampWare™pg. 15
- Línea para cateringpg. 21
- Cajas con ventanapg. 34

¡Nuestra característica de cierre patentado hace posible plegar la tapa hacia abajo y apilar las loncheras como cajas, o cerrar los laterales dentro de la tapa para obtener una estructura clásica de techo a dos aguas! Esta característica está incluida en todos los tamaños de loncheras blancas y de catering.



RECIPIENTES PARA LLEVAR - BLANCO: comida para llevar, 1 pieza, SBS, empacado en corrugado

Artículo #	Descripción	Tamaño (in)	Tamaño (cm)	Paquete
0705	Cajas tipo concha para hamburguesas	4-3/8 x 4-3/8 x 3-3/8	11,1 x 11,1 x 8,6	4 x 125 = 500
0713	Caja tipo concha para Hot Dogs	6-1/8 x 2-1/8 x 2-1/4	15,5 x 5,4 x 5,7	4 x 125 = 500
0715	Caja tipo concha para sándwich de especialidad	7 x 3 x 2-5/8	17,8 x 7,6 x 6,7	4 x 125 = 500
0717	Caja tipo concha para Hot Dogs de 1 pie de largo	11-13/32 x 2-3/8 x 2-1/4	29 x 6 x 5,7	4 x 100 = 400



RAZONES PARA AMARLO



ChampPak™



RETRO



ChampPak™ RETRO - KRAFT:

4 solapas con cierre de pliegue, anidado, interior recubierto de polietileno, Kraft, empacado en corrugado

Artículo #	Tamaño (in)	Tamaño (cm)	Paquete	Fl oz
0761	#1 4-3/8 x 3-1/2 x 2-1/2	11,1 x 8,9 x 6,4	9 x 50 = 450	22
0762	#2 7-3/4 x 5-1/2 x 1-7/8	19,7 x 14 x 4,8	4 x 50 = 200	52
0763	#3 7-3/4 x 5-1/2 x 2-1/2	19,7 x 14 x 6,4	4 x 50 = 200	64
0764	#4 7-3/4 x 5-1/2 x 3-1/2	19,7 x 14 x 8,9	4 x 40 = 160	104
0768	#8 6 x 4-3/4 x 2-1/2	15,2 x 12,1 x 6,4	6 x 50 = 300	48

ChampPak™ RETRO - BLANCO:

4 solapas con cierre de pliegue, anidado, interior recubierto de polietileno, SBS, empacado en corrugado

Artículo #	Tamaño (in)	Tamaño (cm)	Paquete	Fl oz
0771	#1 4-3/8 x 3-1/2 x 2-1/2	11,1 x 8,9 x 6,4	9 x 50 = 450	22
0772	#2 7-3/4 x 5-1/2 x 1-7/8	19,7 x 14 x 4,8	4 x 50 = 200	52
0773	#3 7-3/4 x 5-1/2 x 2-1/2	19,7 x 14 x 6,4	4 x 50 = 200	64
0774	#4 7-3/4 x 5-1/2 x 3-1/2	19,7 x 14 x 8,9	4 x 40 = 160	104
0778	#8 6 x 4-3/4 x 2-1/2	15,2 x 12,1 x 6,4	6 x 50 = 300	48

ChampPak™ RETRO - NEGRO:

4 solapas con cierre de pliegue, anidado, interior recubierto de polietileno, SBS, empacado en corrugado

Artículo #	Tamaño (in)	Tamaño (cm)	Paquete	Fl oz
0781	#1 4-3/8 x 3-1/2 x 2-1/2	11,1 x 8,9 x 6,4	9 x 50 = 450	22
0782	#2 7-3/4 x 5-1/2 x 1-7/8	19,7 x 14 x 4,8	4 x 50 = 200	52
0783	#3 7-3/4 x 5-1/2 x 2-1/2	19,7 x 14 x 6,4	4 x 50 = 200	64
0784	#4 7-3/4 x 5-1/2 x 3-1/2	19,7 x 14 x 8,9	4 x 40 = 160	104
0788	#8 6 x 4-3/4 x 2-1/2	15,2 x 12,1 x 6,4	6 x 50 = 300	48

Clásico



ChampPak™ CLÁSICO- KRAFT:

tapa plegable con cierres, anidada, interior recubierto de polietileno, Kraft, empacado en corrugado

Artículo #	Tamaño (in)	Tamaño (cm)	Paquete	Fl oz
0731	#1 4-3/8 x 3-1/2 x 2-1/2	11,1 x 8,9 x 6,4	9 x 50 = 450	22
0732	#2 7-3/4 x 5-1/2 x 1-7/8	19,7 x 14 x 4,8	4 x 50 = 200	52
0733	#3 7-3/4 x 5-1/2 x 2-1/2	19,7 x 14 x 6,4	4 x 50 = 200	64
0734	#4 7-3/4 x 5-1/2 x 3-1/2	19,7 x 14 x 8,9	4 x 40 = 160	104
0738	#8 6 x 4-3/4 x 2-1/2	15,2 x 12,1 x 6,4	6 x 50 = 300	48

ChampPak™ CLÁSICO - BLANCO:

tapa plegable con cierres, anidada, interior recubierto de polietileno, SBS, empacado en corrugado

Artículo #	Tamaño (in)	Tamaño (cm)	Paquete	Fl oz
0741	#1 4-3/8 x 3-1/2 x 2-1/2	11,1 x 8,9 x 6,4	9 x 50 = 450	22
0742	#2 7-3/4 x 5-1/2 x 1-7/8	19,7 x 14 x 4,8	4 x 50 = 200	52
0743	#3 7-3/4 x 5-1/2 x 2-1/2	19,7 x 14 x 6,4	4 x 50 = 200	64
0744	#4 7-3/4 x 5-1/2 x 3-1/2	19,7 x 14 x 8,9	4 x 40 = 160	104
0748	#8 6 x 4-3/4 x 2-1/2	15,2 x 12,1 x 6,4	6 x 50 = 300	48

ChampPak™ CLÁSICO - NEGRO:

tapa plegable con cierres, anidada, interior recubierto de polietileno, SBS, empacado en corrugado

Artículo #	Tamaño (in)	Tamaño (cm)	Paquete	Fl oz
0751	#1 4-3/8 x 3-1/2 x 2-1/2	11,1 x 8,9 x 6,4	9 x 50 = 450	22
0752	#2 7-3/4 x 5-1/2 x 1-7/8	19,7 x 14 x 4,8	4 x 50 = 200	52
0753	#3 7-3/4 x 5-1/2 x 2-1/2	19,7 x 14 x 6,4	4 x 50 = 200	64
0754	#4 7-3/4 x 5-1/2 x 3-1/2	19,7 x 14 x 8,9	4 x 40 = 160	104
0758	#8 6 x 4-3/4 x 2-1/2	15,2 x 12,1 x 6,4	6 x 50 = 300	48

ChampPak™ CLÁSICO - GOLF:

tapa plegable con cierres, anidada, interior recubierto de polietileno, SBS, paquete de variedad, empacado en corrugado

Artículo #	Tamaño (in)	Tamaño (cm)	Paquete
074401*	7-3/4 x 5-1/2 x 3-1/2	19,7 x 14 x 8,9	4 x 40 = 160

*Cada funda contiene una gran variedad de diseños de golf con diversos gráficos y una divertida trivia.

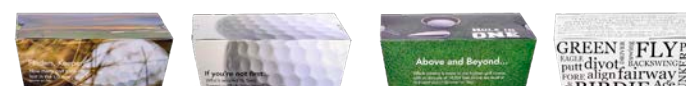

074401

Recipientes para papas fritas y cajas con ventana



RECIPIENTES PARA PAPAS FRITAS - BLANCO: comida para llevar, 1 pieza, SBS, empaçado en corrugado

Artículo #	Descripción	Tamaño (in)	Tamaño (cm)	Paquete
0704	Recipiente para papas fritas mediano de 5,5 oz	3-7/64 x 2 x 4-9/64	7,9 x 5,1 x 10,5	1000
0706	Recipiente para papas fritas grande de 7,5 oz	3-7/64 x 2 x 5-39/64	7,9 x 5,1 x 14,2	1000
0708	Recipiente para papas fritas extra grande de 9 oz	3-1/2 x 2 x 6-1/2	8,9 x 4,9 x 16,6	1000



CAJA TRIANGULAR PARA SÁNDWICH CON VENTANA: automática, interior recubierto de polietileno, Kraft, empaçado en corrugado

Artículo #	Descripción	Tamaño (in)	Tamaño (cm)	Paquete
24103	Caja triangular para sándwich con ventana	2-31/32 x 4-45/64 x 4-45/64	7,5 x 12 x 12	300

RAZONES PARA AMARLO



Portadores de bebidas



RAZONES PARA AMARLO



PORTADOR AUTOMÁTICO DE BEBIDAS: 1 pieza, base automática, Kraft, empaçado en corrugado

Artículo #	Descripción	Tamaño (in)	Tamaño (cm)	Paquete
0114	Portavasos de 4-32 oz para 4 recipientes	8-1/2 x 8-1/2 x 2	21,6 x 21,6 x 5,1	300

BANDEJA EMERGENTE DE 4 ESQUINAS PARA ALIMENTOS Y BEBIDAS: 1 pieza, Kraft, empaçado en corrugado

Artículo #	Descripción	Tamaño (in)	Tamaño (cm)	Paquete
0120	Bandeja de 4 esquinas para alimentos y bebidas	10 x 6-1/2 x 2-1/2	25,4 x 16,5 x 6,4	250
0121	Bandeja para estadios	10-1/2 x 10-1/2 x 3-11/16	26,7 x 26,7 x 9,4	200
0122	Bandeja de 4 esquinas	8-5/8 x 5-1/2 x 2-1/4	21,9 x 14 x 5,7	500
0123	Bandeja de 4 esquinas	9-5/8 x 5-3/4 x 2-3/8	24,4 x 14,6 x 6,0	500

PORTADOR DE BEBIDAS AUTOMÁTICO CON ASA: 1 pieza, Kraft, empaçado en corrugado

Artículo #	Descripción	Tamaño (in)	Tamaño (cm)	Paquete
2797*	Portavasos de hasta 24 oz para 4 recipientes	6-1/2 x 6-1/4 x 9	16,5 x 15,9 x 22,9	250
2788*	Portavasos de hasta 32 oz para 4 recipientes	7-1/4 x 7 x 9-1/4	18,4 x 17,8 x 23,5	250
2795	Portavasos de hasta 24 oz para 2 recipientes	7-5/8 x 3-3/4 x 8-7/8	19,4 x 9,5 x 22,5	250
2790	Portavasos de hasta 44 oz con asa para 4 recipientes	8 x 8 x 10-1/4	20,3 x 20,3 x 26	250

*Característica para agregar una bolsa: exclusiva de los artículos 2797 y 2788. Separador de vasos perforado en el borde exterior. El separador se plegará hacia atrás, dejando un espacio libre para que entre una bolsa de 6 lb en el artículo 2797 y una bolsa de 8 lb en el artículo 2788.

PORTAVASOS DE FIBRA MOLDEADA: 1 pieza, fibra moldeada, empaçado en corrugado

Artículo #	Descripción	Paquete
0117	Portavasos de 4-44 oz para 4 recipientes	4 x 75 = 300



CALIDAD DE FUNCIONAMIENTO SEGURO las bebidas no se caen



¡SAL del molde!

¿Quieres algo un poco diferente? Eche un vistazo a estas otras excelentes opciones.

- ChampPak™pg. 11
- Recipientes y tapas para alimentos ...pg. 14
- Bandejas para alimentospg. 16



Tapas y recipientes para alimentos y ChampWare™



RAZONES PARA AMARLO



RECIPIENTES PARA ALIMENTOS CALIENTES/FRÍOS, ANIDADO: papel cubierto de doble polietileno, blanco, empacado en corrugado

Artículo #	Descripción	Tamaño (in) (superior x inferior x alto)	Tamaño (mm)	Paquete
034006	Recipiente de 6 oz para alimentos	3-7/8 x 3-1/8 x 2	98 x 80 x 50	20 x 50 = 1.000
034008	Recipiente de 8 oz para alimentos	3-7/8 x 3-1/4 x 2-3/16	98 x 82 x 56	20 x 50 = 1.000
034012	Recipiente de 12 oz para alimentos	3-7/8 x 2-15/16 x 2-15/16	98 x 75 x 75	20 x 50 = 1.000
034016T	Recipiente alto de 16 oz para alimentos	3-7/8 x 2-13/16 x 4	98 x 72 x 100	20 x 50 = 1.000
034016S	Recipiente bajo de 16 oz para alimentos	4-1/2 x 3-3/4 x 3-1/16	115 x 95 x 78	20 x 25 = 500
034032	Recipiente de 32 oz para alimentos	4-1/2 x 3-7/16 x 5-3/8	115 x 88 x 137	20 x 25 = 500

TAPAS PARA RECIPIENTES DE ALIMENTOS CALIENTES/FRÍOS: 1 pieza, tapa anidada, empacada en corrugado

Artículo #	Descripción	Tamaño (in) (Diámetro)	Tamaño (mm)	Paquete
036006	Tapa plana de plástico transparente con ventilación (se adapta a: recipientes T de 6, 8, 12 y 16 oz)	3-7/8	98	20 x 50 = 1.000
036012	Tapa plana de plástico transparente con ventilación (se adapta a: recipientes de 16 oz S y 32 oz)	4-1/2	115	20 x 25 = 500
036106	Tapa de papel blanco con ventilación (se adapta a: recipientes T de 6, 8, 12 y 16 oz)	3-7/8	98	20 x 25 = 500
036112	Tapa de papel blanco con ventilación (se adapta a: recipientes de 16 oz S y 32 oz)	4-1/2	115	20 x 25 = 500

TAPAS PARA RECIPIENTES DE ALIMENTOS CALIENTES/FRÍOS: 1 pieza, tapa anidada, empacada en corrugado

Artículo #	Descripción	Tamaño (in)	Tamaño (cm)	Paquete
036306	Tapa domo pequeña transparente de PET (se adapta a recipientes altos de 6-16 oz)	3-7/8 x	98 x	20 x 50 = 1000
036312	Tapa domo grande transparente de PET (se adapta a recipientes bajos de 16 oz y 32 oz)	4-1/2 x	115 x	20 x 50 = 1000

NUEVO

RECIPIENTES PARA ALIMENTOS CALIENTES/FRÍOS - PAQUETES COMBINADOS: empacado en corrugado

Artículo #	Descripción	Tamaño	Paquete
034008CCL	Recipiente de 8 oz con tapa plana de plástico transparente	Vea arriba los tamaños de los recipientes y tapas	250 juegos/caja
034012CCL	Recipiente de 12 oz con tapa plana de plástico transparente	Vea arriba los tamaños de los recipientes y tapas	250 juegos/caja
034016TCCL	Recipiente alto de 16 oz con tapa plana de plástico transparente	Vea arriba los tamaños de los recipientes y tapas	250 juegos/caja
034016SCCL	Recipiente bajo de 16 oz con tapa plana de plástico transparente	Vea arriba los tamaños de los recipientes y tapas	250 juegos/caja
034032CCL	Recipiente de 32 oz con tapa plana de plástico transparente	Vea arriba los tamaños de los recipientes y tapas	250 juegos/caja
034008CPW	Recipiente de 8 oz con tapa de papel blanco	Vea arriba los tamaños de los recipientes y tapas	250 juegos/caja
034012CPW	Recipiente de 12 oz con tapa de papel blanco	Vea arriba los tamaños de los recipientes y tapas	250 juegos/caja
034016SCPW	Recipiente bajo de 16 oz con tapa de papel blanco	Vea arriba los tamaños de los recipientes y tapas	250 juegos/caja
034016TCPW	Recipiente alto de 16 oz con tapa de papel blanco	Vea arriba los tamaños de los recipientes y tapas	250 juegos/caja
034032CPW	Recipiente de 32 oz con tapa de papel blanco	Vea arriba los tamaños de los recipientes y tapas	250 juegos/caja



034008CCL



034016TCPW

¡SAL del molde!

¿Quieres algo un poco diferente? Eche un vistazo a estas otras excelentes opciones.

Garrafa On-the-Gopg. 20
Recipiente de 1 galón para sopapg. 21



034006



036306



036312

034032



ChampWare™

ChampWare™ - VAJILLA DE FIBRA MOLDEADA: 1 pieza, platos y bandejas, anidado, fibra moldeada blanca, empacado en corrugado

Artículo #	Descripción	Paquete
18110WPF	Plato redondo de 6" (15,2 cm)	8 x 125 = 1000
18120WPF	Plato redondo de 7" (17,8 cm)	8 x 125 = 1000
18140WPF	Plato redondo de 9" (22,9 cm)	4 x 125 = 500
18143WPF	Plato redondo de 3 secciones de 9" (22,9 cm)	4 x 125 = 500
18160WPF	Plato redondo de 10" (25,4 cm)	4 x 125 = 500
18163WPF	Plato redondo de 3 secciones de 10" (25,4 cm)	4 x 125 = 500
18340WPF	Bandeja de alto gramaje de 5 compartimentos de 10" x 8,25" (25,4 x 20,9 cm) para almuerzo (las dimensiones externas de la bandeja se indican aquí)	4 x 125 = 500
18530WPF	Plato ovalado de 10-1/4" x 7-3/4" (26 x 19,7 cm)	4 x 125 = 500
18560WPF	Plato ovalado de 12-1/2" x 10" (31,8 x 25,4 cm)	4 x 125 = 500
18750WPF	Tazón de alto gramaje de 12 oz	8 x 125 = 1000

ChampWare™ - PLATOS CUADRADOS DE FIBRA MOLDEADA: 1 pieza, platos, anidado, fibra moldeada blanca, empacado en corrugado

Artículo #	Descripción	Paquete
18620WPF	Plato cuadrado de 6" x 6" (15,2 x 15,2 cm)	4 x 125 = 500
18630WPF	Plato cuadrado de 8" x 8" (20,3 x 20,3 cm)	4 x 125 = 500
18640WPF	Plato cuadrado de 10" x 10" (25,4 x 25,4 cm)	4 x 125 = 500
18650WPF	Plato rectangular de 10" x 5" (25,4 x 12,7 x 1,5 cm)	4 x 125 = 500

ChampWare™ - CAJAS TIPO CONCHA DE FIBRA MOLDEADA: 1 pieza, tipo concha, anidado, de fibra moldeada blanca, empacado en corrugado

Artículo #	Descripción	Paquete
18905WPF	Caja cuadrada tipo concha de 6" x 6" (15,2 x 15,2 cm)	4 x 125 = 500
18925WPF	Caja cuadrada tipo concha de 8" x 8" (20,3 x 20,3 cm)	2 x 100 = 200
18930WPF	Caja cuadrada tipo concha de 3 secciones de 8" x 8" (20,3 x 20,3 cm)	2 x 100 = 200
18946 WPF	Caja rectangular tipo concha de 9" x 6" (22,9 x 15,2 cm)	2 x 125 = 250
18948WPF	Caja rectangular tipo concha de 2 secciones de 9" x 6" (22,9 x 15,2 cm)	2 x 125 = 250
18935WPF	Caja cuadrada tipo concha de 9" x 9" (22,9 x 22,9 cm)	2 x 100 = 200
18940WPF	Caja cuadrada tipo concha de 3 secciones de 9" x 9" (22,9 x 22,9 cm)	2 x 100 = 200

NATURAL ChampWare™

Natural ChampWare™ - VAJILLA DE FIBRA MOLDEADA: 1 pieza, platos y bandejas, anidado, fibra moldeada natural, empacado en corrugado

Artículo #	Descripción	Paquete
18140NPF	Plato redondo de 9" (22,9 cm)	4 x 125 = 500
18163NPF	Plato redondo de 3 secciones de 10" (25,4 cm)	4 x 125 = 500
18530NPF	Plato ovalado de 10-1/4" x 7-3/4" (26 x 19,7 cm)	4 x 125 = 500

Natural ChampWare™ - CAJAS TIPO CONCHA DE FIBRA MOLDEADA: 1 pieza, tipo concha, anidado, fibra moldeada natural, empacado en corrugado

Artículo #	Descripción	Paquete
18940NPF	Caja cuadrada tipo concha de 3 secciones de 9" x 9" (22,9 x 22,9 cm)	2 x 100 = 200



18110WPF



18630WPF



18940NPF

RAZONES PARA AMARLO



¡SAL del molde!

¿Quieres algo un poco diferente? Eche un vistazo a estas otras excelentes opciones.

Loncheras y cajaspg. 10
ChampPak™pg. 11
Apilables.....pg. 20

Bandejas anidadas para alimentos, fundas y bandejas de especialidad

DISEÑO ICÓNICO

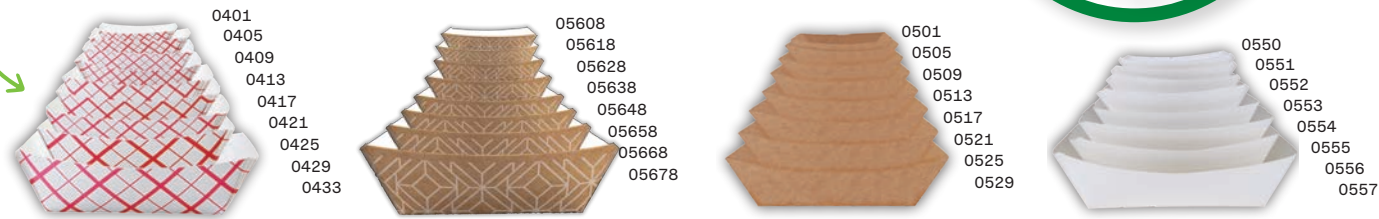

BANDEJAS PARA ALIMENTOS 1 pieza, bandeja, anidado, empacado en corrugado

Tamaño	Artículo #	SOUTHLAND™ - SBS	CRB - DECO	KRAFT - ECO	SBS - BLANCO	Paquete
#25 (1/4 lb)	0401		05608	0501	0550	4 x 250 = 1000
#40 (6 oz)	0405		05618	0505	0551	4 x 250 = 1000
#50 (1/2 lb)	0409		05628	0509	0552	4 x 250 = 1000
#100 (1 lb)	0413		05638	0513	0553	4 x 250 = 1000
#200 (2 lb)	0417		05648	0517	0554	4 x 250 = 1000
#250 (2-1/2 lb)	0421		05658	0521	0555	2 x 250 = 500
#300 (3 lb)	0425		05668	0525	0556	2 x 250 = 500
#500 (5 lb)	0429		05678	0529	0557	2 x 250 = 500
#1000 (10 lb)	0433		NA	NA	NA	2 x 125 = 250

TABLA DE DIMENSIONES DE LAS BANDEJAS PARA ALIMENTOS

Tamaño de la bandeja	TAPA		BASE		Profundidad
	Largo	Ancho	Largo	Ancho	
# 25	4	2-11/16	3-1/16	1-13/16	1-1/32
# 40	4-19/64	2-55/64	3-5/16	1-15/16	1-3/32
# 50	4-37/64	3-9/64	3-7/16	2-1/16	1-17/64
# 100	5-5/32	3-17/32	3-13/16	2-1/4	1-1/2
# 200	5-27/32	3-29/32	4-1/2	2-5/8	1-1/2
# 250	6-35/64	4-39/64	5	3-1/8	1-47/64
# 300	7	4-7/8	5-1/4	3-3/16	1-31/32
# 500	8-21/32	5-15/32	6-3/4	3-5/8	2-9/64
# 1000	9-27/32	6-31/32	7-1/4	4-3/8	2-31/64



FUNDAS PARA BANDEJAS PARA ALIMENTOS*: 1 pieza, CUK, empacado en corrugado

Artículo #	Tamaño (in)	Paquete
070300	#300 (3 lb)	250
070500	#500 (5 lb)	250

*las bandejas se venden por separado



¡SAL del molde!

¿Quieres algo un poco diferente? Eche un vistazo a estas otras excelentes opciones.

- ChampPak™pg. 11
- ChampWare™pg. 15
- Cajas con ventanapg. 34



RAZONES PARA AMARLO



BANDEJAS PARA HOT DOGS - BLANCO: 1 pieza, SBS, empacado en corrugado

Artículo #	Descripción	Tamaño (in)	Tamaño (cm)	Paquete
0709	Bandeja blanca para Hot Dogs	7 x 2-3/4 x 1-1/2	17,8 x 7 x 3,8	4 x 250 = 1000
0711	Bandeja para Hot Dogs de 1 pie de largo	10-1/4 x 1-1/2 x 1-1/4	26 x 3,8 x 3,2	5 x 100 = 500

BANDEJA PARA HOT DOG - CUADRO ROJO: 1 pieza, SBS, empacado en corrugado

Artículo #	Descripción	Tamaño (in)	Tamaño (cm)	Paquete
07091	Bandeja de cuadro rojo para Hot Dog	7 x 2-3/4 x 1-1/2	17,8 x 7 x 3,8	4 x 250 = 1000

BANDEJAS PARA EL ALMUERZO: 1 pieza, anidado, Kraft, empacado en corrugado

Artículo #	Tamaño (in)	Tamaño (cm)	Paquete
0590	10-1/2 x 7-1/2 x 1-1/2	26,7 x 19,1 x 3,8	250
0598	8 x 5 x 2	20,3 x 12,7 x 5,1	500

ELIGE UNA COMIDA SALUDABLE PARA LA ESCUELA: 1 pieza, anidado, Kraft, empacado en corrugado

Artículo #	Tamaño (in)	Tamaño (cm)	Paquete
05951	10-1/2 x 7-1/2 x 1-1/2	26,7 x 19,1 x 3,8	275

COMIENZA EL DÍA - BANDEJA PARA EL DESAYUNO: 1 pieza, anidado, Kraft, empacado en corrugado

Artículo #	Tamaño (in)	Tamaño (cm)	Paquete
05981	8 x 5 x 2	20,3 x 12,7 x 5,1	500

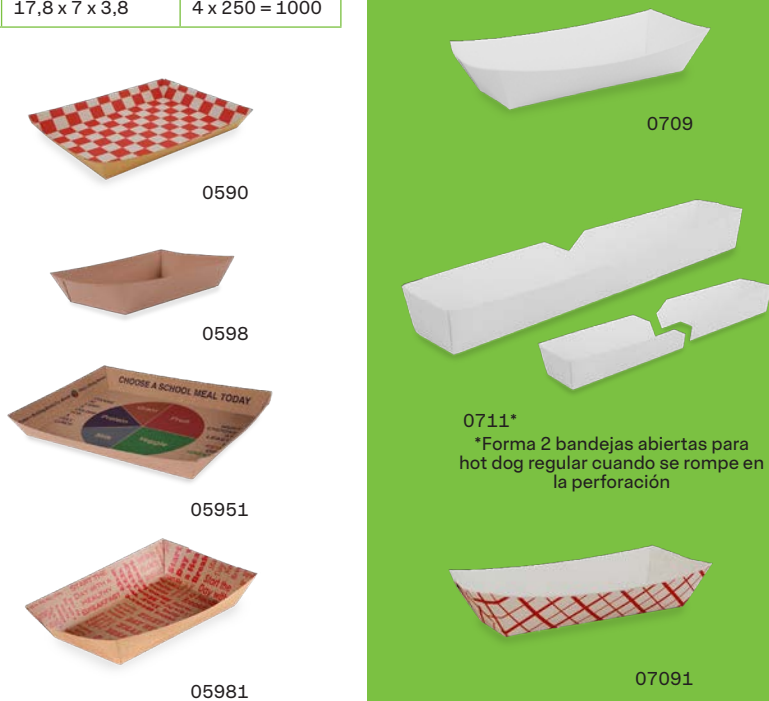

Versátiles y ecológicas, las bandejas para alimentos son una excelente opción para cualquier ocasión.



Cajas para pizza, bases y forros



RAZONES PARA AMARLO



143113 143153 143128 143168

CAJAS PARA PIZZA - CORRUGADAS: plegado estándar, caja de 1 pieza, envuelto en polietileno

Artículo #	Descripción	Tamaño (in)	Tamaño (cm)	Paquete
Blanco liso - acanalado B				
143113	Blanco liso de 7"	7 x 7 x 1-3/4	17,8 x 17,8 x 4,4	50
143123	Blanco liso de 8"	8 x 8 x 1-3/4	20,3 x 20,3 x 4,4	50
143133	Blanco liso de 9"	9 x 9 x 1-3/4	22,9 x 22,9 x 4,4	50
143143	Blanco liso de 10"	10 x 10 x 1-3/4	25,4 x 25,4 x 4,4	50
143153	Blanco liso de 12"	12 x 12 x 1-3/4	30,5 x 30,5 x 4,4	50
143163	Blanco liso de 14"	14 x 14 x 1-3/4	35,6 x 35,6 x 4,4	50
143173	Blanco liso de 16"	16 x 16 x 1-3/4	40,6 x 40,6 x 4,4	50
143183	Blanco liso de 18"	18 x 18 x 1-3/4	45,7 x 45,7 x 4,4	50
Impreso en blanco - acanalado B				
143128	Impresión en blanco de 8"	8 x 8 x 1-3/4	20,3 x 20,3 x 4,4	50
143148	Impresión en blanco de 10"	10 x 10 x 1-3/4	25,4 x 25,4 x 4,4	50
143158	Impresión en blanco de 12"	12 x 12 x 1-3/4	30,5 x 30,5 x 4,4	50
143168	Impresión en blanco de 14"	14 x 14 x 1-3/4	35,6 x 35,6 x 4,4	50
143178	Impresión en blanco de 16"	16 x 16 x 1-3/4	40,6 x 40,6 x 4,4	50
143188	Impresión en blanco de 18"	18 x 18 x 1-3/4	45,7 x 45,7 x 4,4	50
Kraft liso - acanalado B				
143343	Kraft liso de 10"	10 x 10 x 1-3/4	25,4 x 25,4 x 4,4	50
143353	Kraft liso de 12"	12 x 12 x 1-3/4	30,5 x 30,5 x 4,4	50
143363	Kraft liso de 14"	14 x 14 x 1-3/4	35,6 x 35,6 x 4,4	50
143373	Kraft liso de 16"	16 x 16 x 1-3/4	40,6 x 40,6 x 4,4	50
Impresión en Kraft - acanalado B				
143348	Impresión en Kraft de 10"	10 x 10 x 1-3/4	25,4 x 25,4 x 4,4	50
143358	Impresión en Kraft de 12"	12 x 12 x 1-3/4	30,5 x 30,5 x 4,4	50
143368	Impresión en Kraft de 14"	14 x 14 x 1-3/4	35,6 x 35,6 x 4,4	50
143378	Impresión en Kraft de 16"	16 x 16 x 1-3/4	40,6 x 40,6 x 4,4	50
Chicago - acanalado B				
143543	Impreso blanco de 10" (cierre estilo Chicago)	10 x 10 x 2	40,6 x 40,6 x 5,1	50
143556	Impreso blanco de 12" (cierre estilo Chicago)	12 x 12 x 2	30,5 x 30,5 x 5,1	50
143563	Impreso blanco de 14" (cierre estilo Chicago)	14 x 14 x 2	35,6 x 35,6 x 5,1	50
143573	Impreso blanco de 16" (cierre estilo Chicago)	16 x 16 x 2	40,6 x 40,6 x 5,1	50
143583	Impreso blanco de 18" (cierre estilo Chicago)	18 x 18 x 2	45,7 x 45,7 x 5,1	50
Para llevar y hornear - acanalado B				
143753	Para llevar y hornear de Kraft liso de 12" con ventana	12 x 12 x 1-1/2	30,5 x 30,5 x 3,8	50
143773	Para llevar y hornear de Kraft liso de 16" con ventana	16 x 16 x 1-1/2	40,6 x 40,6 x 3,8	50
Rectángulo				
143983	Rectángulo blanco liso - acanalado C	26 x 18 x 2-1/2	66,0 x 45,7 x 6,4	25
143943	Kraft liso para pan plano - acanalado E	16 x 7-1/2 x 1-1/2	40,6 x 19,1 x 3,8	100



143373



143358



143543



143773



143943



11551, 11555 y 11558

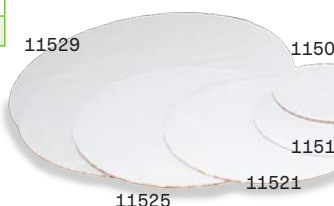

11529 11509 11517 11525

CÍRCULOS PARA PIZZA - CORRUGADOS: empacado en corrugado, acanalado B

Artículo #	Descripción/Tamaño (in)	Tamaño (cm)	Paquete
11509	Círculo para pizza blanco/corrugado de 8"	20,3	100
11517	Círculo para pizza blanco/corrugado de 10"	25,4	100
11521	Círculo para pizza blanco/corrugado de 12"	30,5	100
11525	Círculo para pizza blanco/corrugado de 14"	35,6	100
11529	Círculo para pizza blanco/corrugado de 16"	40,6	100
11629	Círculo para pizza en Kraft/corrugado de 16"	40,6	100

FORROS PARA PIZZA - CORRUGADO: corrugado, empacado en corrugado, acanalado B

Artículo #	Descripción/Tamaño (in)	Tamaño (cm)	Paquete
11551	Forro cuadrado de una sola cara de corrugado de 8"	20,3	200
11555	Forro cuadrado de una sola cara de corrugado de 12"	30,5	200
11558	Forro cuadrado de una sola cara de corrugado de 16"	40,7	200

CAJAS PARA PIZZA - BLANCO: esquina con cierre, caja de 1 pieza, CUK, envuelto en polietileno

Artículo #	Tamaño (in)	Tamaño (cm)	Paquete
1401	8 x 8 x 1-1/2	20,3 x 20,3 x 3,8	100
1405	9 x 9 x 1-1/2	22,9 x 22,9 x 3,8	100
1409	10 x 10 x 1-1/2	25,4 x 25,4 x 3,8	100
1460	12 x 12 x 1-7/8	30,5 x 30,5 x 4,8	100
1465	14 x 14 x 1-7/8	35,6 x 35,6 x 4,8	100
1450	16 x 16 x 1-7/8	40,6 x 40,6 x 4,8	100
1470	18 x 18 x 1-7/8	45,7 x 45,7 x 4,8	50

REBANADA DE PIZZA CON FORMA DE CONCHA: tapa con cierre plegable, SBS, anidado, empacado en corrugado

IMPRESO "PIZZA"			
Artículo #	Tamaño (in)	Tamaño (cm)	Paquete
07196	9-1/4 x 9 x 1-11/16	23,5 x 22,9 x 4,3	4 x 100 = 400

CAJA TIPO CONCHA PARA REBANADA DE PIZZA: tapa con cierre de pestaña lateral, SBS, anidado, empacado en corrugado

BLANCO			
Artículo #	Tamaño (in)	Tamaño (cm)	Paquete
0718	8-3/16 x 7 x 1-13/16	20,8 x 17,8 x 4,6	2 x 200 = 400
0719	9-1/4 x 9 x 1-11/16	23,5 x 22,9 x 4,3	2 x 200 = 400

CAJA TIPO CONCHA PARA REBANADA DE PIZZA CON VENTANA: ventana con tapa con cierre de pestaña lateral, SBS, anidado, empacado en corrugado

Artículo #	Tamaño (in)	Tamaño (cm)	Paquete
0722	9-1/4 x 9 x 1-11/16	23,5 x 22,9 x 4,3	2 x 200 = 400

CAJA PARA PIZZA TIPO CONCHA CON VENTANA para pizza individual: corrugado, con ventana, anidado, acanalado B, empacado en corrugado

Artículo #	Tamaño (in)	Tamaño (cm)	Paquete
07C1109	6-1/2 x 6-1/2 x 2	16,5 x 16,5 x 5,1	150

¿QUÉ TAMAÑO DE REBANADA ENTRA EN CADA UNA?

¡Nos alegra que haya preguntado! Consulte el práctico cuadro a continuación!



Artículo #	Descripción	
0718	Se adapta a una pizza de 16" cortada en 8 porciones*	
0719	Se adapta a una pizza de 16" cortada en 6 porciones*	Se adapta a una pizza de 18" cortada en 8 porciones*
0722	Se adapta a una pizza de 16" cortada en 6 porciones*	Se adapta a una pizza de 18" cortada en 8 porciones*
1480	Se adapta a una pizza de 16" cortada en 8 porciones*	
07196	Se adapta a una pizza de 16" cortada en 6 porciones*	

*Tenga en cuenta lo siguiente: Estas sugerencias son una herramienta útil, pero no son una medición absoluta ya que todas las sugerencias dependen del tamaño de cada rebanada.



1460, 1465 y 1470

0719



07C1109



TRIÁNGULO PARA REBANADA DE PIZZA: bandeja plana, lados plegables, SBS, empacado en corrugado

Artículo #	Tamaño (in)	Tamaño (cm)	Paquete
1480	7-3/4 x 8-7/16	19,7 x 21,4	500



¡SAL del molde!

¿Quieres algo un poco diferente? Eche un vistazo a estas otras excelentes opciones.

ChampWare™pg. 15
Bandejas para alimentospg. 16



20

EL GRAN KAHUNA:
corrugado, impreso, empacado en corrugado

Artículo #	Descripción	Tamaño (in)	Tamaño (cm)	Paquete
0191	Garrafa de 3 galones para bebidas	11-1/2 x 11-1/2 x 18	29,2 x 29,2 x 45,7	5

GARRAFAS PARA LLEVAR:
capacidad para 96 oz, protector exterior corrugado, cartón con interior de plástico #2, empacado en corrugado, diseño patentado

Art#	Descripción	Tamaño (in)	Tamaño (cm)	Paquete
0193	Portador de bebidas a granel liso	5-3/4 x 5-3/4 x 11-7/8	14,6 x 14,6 x 30,2	16
0194	Portador de bebidas a granel impreso	5-3/4 x 5-3/4 x 11-7/8	14,6 x 14,6 x 30,2	4
0196	Portador de bebidas a granel impreso	5-3/4 x 5-3/4 x 11-7/8	14,6 x 14,6 x 30,2	16

APILABLES:
corrugado, liso, empacado en corrugado

Art#	Descripción	Tamaño (in)	Tamaño (cm)	Paquete
1166	Bandeja apilable pequeña con tapa para catering	13-7/8 x 11-7/8 x 5-1/2	35,2 x 30,2 x 13,9	12
1168	Bandeja apilable grande con tapa para catering	18-3/4 x 14-1/2 x 5-5/8	47,6 x 36,8 x 14,3	12
1170	Bandeja apilable extra grande con tapa para catering	22 x 14-1/8 x 5-5/8	55,8 x 35,8 x 14,3	12

RAZONES PARA AMARLO



Todos los artículos de esta página
RECYCLABLE WITH ENVIABLE
recicla el plástico y la capa externa por separado



0191

CONVENIENTEMENTE PREENSAMBLADOS
todas garrafas de 96 oz



0193



0196

ASASRESISTENTES
todas las cajas apilables



1166

1170

1168

¡SAL del molde!

¿Quieres algo un poco diferente? Eche un vistazo a estas otras excelentes opciones.

- ChampPak™pg. 11
- Recipientes y tapas para alimentospg. 14
- ChampWare™pg. 15

Línea para catering



1180

Todos los artículos de esta página
RECYCLABLE WITH ENVIABLE
Quita la película protectora de la ventana

CUADRADOS ACAMPANADOS:
corrugado, impreso, empacado en corrugado

Art#	Descripción	Tamaño (in)	Tamaño (cm)	Paquete
1180	Bandeja cuadrada para catering de 12" con ventana en la tapa	15 x 15 x 3-3/4	38,1 x 38,1 x 9,5	20
1185	Bandeja cuadrada para catering de 14" con ventana en la tapa	17 x 17 x 3-3/4	43,2 x 43,2 x 9,5	20



1185

CONVERTIBLE:
corrugado, sin imprimir, envuelto en polietileno

Art. #	Descripción	Tamaño (in)	Tamaño (cm)	Paquete
1188	Bandeja para exhibir	21-1/2 x 14-5/8 x 15-3/8 (abierta) 21-1/2 x 14-1/2 x 4 (cerrada)	54,6 x 37,1 x 39 (abierta) 54,6 x 36,8 x 10,2 (cerrada)	25



1188



CAJAS PARA LLEVAR Y LONCHERAS:
automático, 1 pieza, corrugado, empacado en corrugado

Art#	Descripción	Tamaño (in)	Tamaño (cm)	Paquete
1164*	Caja para transporte de 1/2 bandeja de mesa de vapor / Kraft	12-3/4 x 10-1/2 x 2-1/2	32,4 x 26,7 x 6,4	25
1167*	Caja completa de transporte de bandeja de mesa de vapor / Kraft	20-3/4 x 12-7/8 x 3-1/4	52,7 x 32,7 x 8,3	25
1172	Caja mediana de entrega / Kraft impresa	17 x 10-3/4 x 9	43,2 x 27,3 x 22,9	25
1174	Caja grande para entregas / Kraft impreso	17 x 13-1/2 x 11-1/4	43,2 x 34,3 x 28,6	15
1176	Caja extra grande para entregas / Kraft impreso	23 x 16 x 11	58,4 x 40,6 x 27,9	10
2760**	Caja lonchera para catering / Kraft liso	12-15/16 x 10-11/16 x 7-5/8	32,8 x 27,1 x 19,3	36
2763**	Caja lonchera para catering / blanco liso	18 x 12 x 9	45,7 x 30,5 x 22,9	25

*no incluye cacerolas
**el artículo presenta un forro interior resistente a la grasa

SOPA O ACOMPAÑAMIENTO:
corrugado, impreso, empacado en corrugado

Art#	Descripción	Tamaño (in)	Tamaño (cm)	Paquete
2783	Recipiente para sopa de 1 galón	8-1/4 x 8-1/4 x 7-1/8	20,9 x 20,9 x 18,1	12



1164



1167



2760



2783

FIBERPAC:
automático, 1 pieza, tapa completa, URB, impreso, empacado en corrugado

Art#	Descripción	Tamaño (in)	Tamaño (cm)	Paquete
2449	Caja lonchera con ventana	9-1/4 x 7-3/8 x 3-1/8	23,5 x 18,7 x 7,9	200



2449



REPOSTERÍA



Sin ventana (blanco, Kraft, rosa y estándar)



CAJAS PARA PASTEL, REPOSTERÍA Y PASTELES - BLANCO:

esquina con cierre, caja de 1 pieza, tapa plegable, CUK, envuelto en polietileno

Art#	Tamaño (in)	Tamaño (cm)	Paquete	Se adapta al inserto #
0908	4-1/2 x 4-1/2 x 4-1/2	11,4 x 11,4 x 11,4	200	10003
0904	5-1/2 x 2-3/4 x 4	14 x 7 x 10,2	250	
0900	5-1/2 x 4 x 3	14 x 10,2 x 7,6	250	
0902	5-1/2 x 5-1/2 x 4	14 x 14 x 10,2	250	
0903	6 x 4-1/2 x 2-3/4	15,2 x 11,4 x 7	250	
0901	6 x 6 x 2-1/2	15,2 x 15,2 x 6,4	250	
0905	6 x 6 x 3	15,2 x 15,2 x 7,6	250	
0909	6 x 6 x 4	15,2 x 15,2 x 10,2	250	
0911	6-1/4 x 3-3/4 x 2-1/8	15,9 x 9,5 x 5,4	250	
0917	7 x 7 x 3	17,8 x 17,8 x 7,6	250	
0921	7 x 7 x 4	17,8 x 17,8 x 10,2	250	
0924	8 x 4 x 4	20,3 x 10,2 x 10,2	250	10006
0925	8 x 5 x 3	20,3 x 12,7 x 7,6	250	
0929	8 x 5-1/2 x 4	20,3 x 14 x 10,2	250	
0933	8 x 8 x 2-1/2	20,3 x 20,3 x 6,4	250	10007
0937	8 x 8 x 3	20,3 x 20,3 x 7,6	250	10007
0941	8 x 8 x 4	20,3 x 20,3 x 10,2	250	10007
09455	8 x 8 x 5	20,3 x 20,3 x 12,7	100	10007
0949	9 x 5 x 4	22,9 x 12,7 x 10,2	250	
0953	9 x 9 x 2-1/2	22,9 x 22,9 x 6,4	250	10018
0957	9 x 9 x 3	22,9 x 22,9 x 7,6	250	10018
0961	9 x 9 x 4	22,9 x 22,9 x 10,2	200	10018
0965	9 x 9 x 5	22,9 x 22,9 x 12,7	100	10018
0966	9 x 9 x 6	22,9 x 22,9 x 15,2	100	10018
0967	10 x 6 x 2-1/4	25,4 x 15,2 x 5,7	250	
0969	10 x 10 x 2-1/2	25,4 x 25,4 x 6,4	250	10013
0971	10 x 10 x 3	25,4 x 25,4 x 7,6	200	10013
0973	10 x 10 x 4	25,4 x 25,4 x 10,2	100	10013
0977	10 x 10 x 5-1/2	25,4 x 25,4 x 14	100	10013
0979	10 x 10 x 6	25,4 x 25,4 x 15,2	100	10013
0981	11 x 7-1/4 x 3	27,9 x 18,4 x 7,6	250	
0980	11 x 8 x 4	27,9 x 20,3 x 10,2	100	
0983	12 x 9 x 3	30,5 x 22,9 x 7,6	200	
0984	12 x 12 x 2-3/4	30,5 x 30,5 x 7	100	
0985	12 x 12 x 4	30,5 x 30,5 x 10,2	100	
0987	12 x 12 x 5	30,5 x 30,5 x 12,7	100	
0989	12 x 12 x 6	30,5 x 30,5 x 15,2	50	
0991	14 x 14 x 5	35,6 x 35,6 x 12,7	50	
0993	14 x 14 x 6	35,6 x 35,6 x 15,2	50	
0996	16 x 6 x 2-1/2	40,6 x 15,2 x 6,4	250	
0995	16 x 16 x 5	40,6 x 40,6 x 12,7	50	
1017	10 x 6 x 3-1/2	25,4 x 15,2 x 8,9	250	
1015	10-3/4 x 6-3/4 x 3-5/8	27,3 x 17,1 x 9,2	250	
1016	13 x 9 x 3-1/4	33 x 22,9 x 8,3	200	
1030	15 x 11 x 3-1/2	38,1 x 27,9 x 8,9	100	
1032	15 x 11-3/16 x 2-3/4	38,1 x 28,4 x 7	100	
1024	16 x 11-1/2 x 2-1/2	40,6 x 29,2 x 6,4	100	

esquina con cierre, caja de 1 pieza, tapa plegable, SBS, envuelto en polietileno

Artículo #	Tamaño (in)	Tamaño (cm)	Paquete
1018	10-3/4 x 6-3/4 x 3-5/8	27,3 x 17,1 x 9,2	250

^ = 1/4 de plancha * = 1/2 plancha † = plancha entera

PLANCHAS PARA PASTEL Y CAJAS DE UTILIDAD - BLANCO:

esquina con cierre, caja de 2 piezas, tapa completamente telescópica, CUK, envuelto en polietileno

Art#	Tamaño (in)	Tamaño (cm)	Paquete
1065	18-1/2 x 13 x 4-1/2*	47 x 33,6 x 11,1*	50
1060	25 x 17 x 4-1/2†	63,5 x 33 x 11,1†	25

CAJAS PARA PASTEL, REPOSTERÍA Y PASTELES - BLANCO:

esquina con cierre, bandeja de 1 pieza o caja de 2 piezas, CUK, envuelto en polietileno

Art#	Tamaño (in)	Tamaño (cm)	Paquete
1021	14 x 10 x 3	35,6 x 25,4 x 7,6	250
1037	16 x 11 x 3-1/2	40,6 x 27,9 x 8,9	200
1045	17 x 11 x 3-1/2	43,2 x 27,9 x 8,9	200
1019	18 x 13 x 3-1/2	45,7 x 33 x 8,9	100
1090	19-1/2 x 14 x 4*	49,5 x 35,6 x 10,2*	100
1095	26 x 18-1/2 x 4†	66 x 47 x 10,2†	50
1040	26-1/2 x 18-5/8 x 3†	67,3 x 47,3 x 7,6†	50
tapa de plancha completa - se adapta a las bases 1190, 1192 y 1194			
1050	28 x 20 x 4†	71,1 x 50,8 x 10,2†	50

PLANCHAS PARA PASTEL Y CAJAS DE UTILIDAD - BLANCO:

esquina con cierre, caja de 1 pieza, tapa plegable, CUK, envuelto en polietileno

Art#	Tamaño (in)	Tamaño (cm)	Paquete	Se adapta al inserto #
1025	14 x 10 x 4^	35,6 x 25,4 x 10,2^	100	10016
1026	14 x 10 x 6^	35,6 x 25,4 x 15,2^	50	10016
1005	14-1/2 x 10-1/2 x 5^	36,8 x 26,7 x 12,7^	100	
1027	15 x 11 x 5^	38,1 x 27,9 x 12,7^	100	
1013	18-1/2 x 14-1/2 x 5*	47 x 36,8 x 12,7*	50	
1029	19 x 14 x 4*	48,3 x 35,6 x 10,2*	50	
1035	19 x 14 x 5*	48,3 x 35,6 x 12,7*	50	
1085	20-1/2 x 14-1/2 x 5*	52,1 x 36,8 x 12,7*	50	
1075	22 x 16-3/4 x 4-1/2*	55,9 x 42,6 x 11,4*	50	

BANDEJAS EN PLANCHA PARA PASTELS - BASES BLANCAS:

esquina con cierre, bandeja de 1 pieza, corrugado, blanco brillante, a prueba de grasa, envuelto en polietileno

Art#	Tamaño (in)	Tamaño (cm)	Paquete
1177	19-3/8 x 14-1/16 x 5*	49,2 x 35,7 x 12,7*	50
1190	25-7/8 x 18-1/16 x 4†	65,7 x 45,9 x 10,2†	25
base completamente corrugada - se adapta a las tapas #1040 y 24253			
1192	26 x 18-1/16 x 5†	66,1 x 45,9 x 12,7†	25
base completamente corrugada - se adapta a las tapas #1040 y 24253			
esquina con cierre, bandeja de 1 pieza, corrugado, moteado en blanco/Kraft, envuelto en polietileno			
Art#	Tamaño (in)	Tamaño (cm)	Paquete
1194	26-1/4 x 18-1/4 x 4†	66,7 x 46,4 x 10,2†	50
base completamente corrugada - se adapta a las tapas #1040 y 24253			

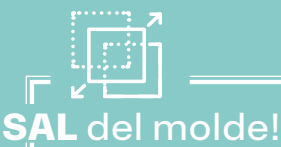

¿Quieres algo un poco diferente? Eche un vistazo a estas otras excelentes opciones.

- Loncheras y cajaspg. 10
- Cajas para pizzapgs. 18-19
- Cajas de temporadapg. 32



RAZONES PARA AMARLO



naturally kraft

CAJAS PARA REPOSTERÍA - KRAFT:

esquina con cierre, caja de 1 pieza, tapa plegable, Kraft, envuelto en polietileno

Artículo #	Tamaño (in)	Tamaño (cm)	Paquete	Se adapta al inserto #
0905K	6 x 6 x 3	15,2 x 15,2 x 7,6	250	
0911K	6-1/4 x 3-3/4 x 2-1/8	15,9 x 9,5 x 5,4	250	
0917K	7 x 7 x 3	17,8 x 17,8 x 7,6	250	
0937K	8 x 8 x 3	20,3 x 20,3 x 7,6	250	10007
09455K	8 x 8 x 5	20,3 x 20,3 x 12,7	100	10007
0949K	9 x 5 x 4	22,9 x 12,7 x 10,2	250	
0957K	9 x 9 x 3	22,9 x 22,9 x 7,6	250	10018
0961K	9 x 9 x 4	22,9 x 22,9 x 10,2	200	10018

CAJAS PARA REPOSTERÍA - KRAFT:

esquina con cierre, caja de 1 pieza, tapa plegable, Kraft, envuelto en polietileno

Artículo #	Tamaño (in)	Tamaño (cm)	Paquete	Se adapta al inserto #
0971K	10 x 10 x 3	25,4 x 25,4 x 7,6	200	10013
0973K	10 x 10 x 4	25,4 x 25,4 x 10,2	100	10013
0977K	10 x 10 x 5-1/2	25,4 x 25,4 x 14	100	10013
1025K	14 x 10 x 4^	35,6 x 25,4 x 10,2^	100	10016
1029K	19 x 14 x 4*	48,3 x 35,6 x 10,2*	50	

esquina con cierre, bandeja de 1 pieza o caja de 2 piezas, Kraft, envuelto en polietileno

Artículo #	Tamaño (in)	Tamaño (cm)	Paquete
1095K	26 x 18-1/2 x 4†	66 x 47 x 10,2†	50

^ = 1/4 de plancha * = 1/2 plancha † = plancha entera

CAJAS PARA REPOSTERÍA - ROSA:

esquina con cierre, caja de 1 pieza, tapa plegable, CRB, envuelto en polietileno

Artículo #	Tamaño (in)	Tamaño (cm)	Paquete	Se adapta al inserto #
0803	6 x 4-1/2 x 2-3/4	15,2 x 11,4 x 7	250	
0813	7 x 5 x 3	17,8 x 12,7 x 7,6	250	
0821	7 x 7 x 4	17,8 x 17,8 x 10,2	250	
0826	8 x 5 x 3-1/2	20,3 x 12,7 x 8,9	250	
0837	8 x 8 x 3	20,3 x 20,3 x 7,6	250	10007
0841	8 x 8 x 4	20,3 x 20,3 x 10,2	250	10007
0845	8 x 8 x 5	20,3 x 20,3 x 12,7	100	10007
0849	9 x 5 x 4	20,3 x 12,7 x 10,2	250	
0850	9 x 6 x 3-1/2	20,3 x 15,2 x 8,9	200	
0861	9 x 9 x 4	22,9 x 22,9 x 10,2	200	10018
0865	9 x 9 x 5	22,9 x 22,9 x 12,7	100	10018
0871	10 x 10 x 3	25,4 x 25,4 x 7,6	200	10013
0873	10 x 10 x 4	25,4 x 25,4 x 10,2	100	10013
0878	10 x 10 x 5	25,4 x 25,4 x 12,7	100	10013
0887	12 x 12 x 5	30,5 x 30,5 x 12,7	100	
0891	14 x 14 x 5	35,6 x 35,6 x 12,7	50	
0890	14 x 10 x 4^	35,6 x 25,4 x 10,2^	100	10016
0892	14 x 10 x 5^	35,6 x 25,4 x 12,7^	100	10016
0897	20 x 14-1/2 x 4*	50,8 x 36,8 x 10,2*	50	

^ = 1/4 de plancha * = 1/2 plancha † = plancha entera

CAJAS PARA REPOSTERÍA - ROSA:

esquina con cierre, bandeja de 1 pieza o caja de 2 piezas, CRB, envuelto en polietileno

Artículo #	Tamaño (in)	Tamaño (cm)	Paquete
0893	16 x 11-1/2 x 2-1/2	40,6 x 29,2 x 6,4	100
0894	19-1/2 x 14 x 4*	49,5 x 35,6 x 10,2*	100
0898	26 x 18-1/2 x 4†	66 x 47 x 10,2†	50
0899	28 x 20 x 4†	71,1 x 50,8 x 10,2†	50

— NUESTRA LÍNEA ESTÁNDAR de CAJAS PARA REPOSTERÍA —

Hechas 100% de fibra reciclada

EMPAQUE ESTÁNDAR PARA REPOSTERÍA:

esquina con cierre, caja de 1 pieza, tapa plegable, CRB, envuelto en polietileno

Artículo #	Tamaño (in)	Tamaño (cm)	Paquete	Se adapta al inserto #
1503	6 x 4-1/2 x 2-3/4	15,2 x 11,4 x 7	250	
1505	6 x 6 x 3	15,2 x 15,2 x 7,6	250	
1509	6 x 6 x 4	15,2 x 15,2 x 10,2	250	
1517	7 x 7 x 3	17,8 x 12,7 x 7,6	250	
1521	7 x 7 x 4	17,8 x 17,8 x 10,2	250	
1533	8 x 8 x 2-1/2	20,3 x 20,3 x 6,4	250	10007
1537	8 x 8 x 3	20,3 x 20,3 x 7,6	250	10007
1541	8 x 8 x 4	20,3 x 20,3 x 10,2	250	10007
1545	8 x 8 x 5	20,3 x 20,3 x 12,7	100	10007
1549	9 x 5 x 4	22,9 x 12,7 x 10,2	250	
1553	9 x 9 x 2-1/2	22,9 x 22,9 x 6,4	250	10018
1557	9 x 9 x 3	22,9 x 22,9 x 7,6	250	10018
1561	9 x 9 x 4	22,9 x 22,9 x 10,2	200	10018
1565	9 x 9 x 5	22,9 x 22,9 x 12,7	100	10018
1569	10 x 10 x 2-1/2	25,4 x 25,4 x 6,4	250	10013
1573	10 x 10 x 4	25,4 x 25,4 x 10,2	100	10013
1576	10 x 10 x 5	25,4 x 25,4 x 12,7	100	10013
1579	10 x 10 x 6	25,4 x 25,4 x 15,2	100	10013
1583	12 x 9 x 3	30,5 x 22,9 x 7,6	100	
1585	12 x 12 x 4	30,5 x 30,5 x 10,2	100	
1587	12 x 12 x 5	30,5 x 30,5 x 12,7	100	
1589	12 x 12 x 6	30,5 x 30,5 x 15,2	50	
1593	14 x 14 x 6	35,6 x 35,6 x 15,2	50	
1595	16 x 16 x 5	40,6 x 40,6 x 12,7	50	
1597	16 x 16 x 6	40,6 x 40,6 x 15,2	50	
1915	10-3/4 x 6-3/4 x 3-5/8	27,3 x 17,1 x 9,2	250	
1924	16 x 11-1/2 x 2-1/2	40,6 x 29,2 x 6,4	100	
1925	14 x 10 x 4	35,6 x 25,4 x 10,2	100	10016
1929	19 x 14 x 4	48,3 x 35,6 x 10,2	50	

Sin ventana (Cajas para donas)

¡Esta es una clave útil para saber cuántas donas entran en cada tamaño de caja!

- Indica 1 docena de donas
- Indica 1/2 docena de donas

- p** indica apilado "plano"
- v** Indica apilado "vertical"

Tenga en cuenta lo siguiente: Estas sugerencias son una herramienta útil, pero no una medición absoluta ya que **todas las sugerencias dependen del tamaño de cada dona.**

Todos los artículos en esta página



CAJAS PARA DONAS:

automático, caja de 1 pieza, tapa completa, bandeja de 6 esquinas, SBS, empacado en corrugado

Artículo #	Tamaño (in)	Tamaño (cm)	Paquete	Docena
1201	9-9/16 x 6-11/16 x 3	24,3 x 17 x 7,6	250	
1240	10 x 6-1/4 x 3-1/2	25,4 x 15,9 x 8,9	200	
1212	12 x 8 x 2-1/4	30,5 x 20,3 x 5,7	200	
1235	14 x 10 x 3-1/2	35,6 x 25,4 x 8,9	125	
1239	15 x 11-1/2 x 2-1/4	38,1 x 29,2 x 5,7	100	

automático, caja de 1 pieza, tapa completa, bandeja de 6 esquinas, CUK, empacado en corrugado

Artículo #	Tamaño (in)	Tamaño (cm)	Paquete	Docena
1204	9 x 9 x 2-1/2	22,9 x 22,9 x 6,4	150	
1209	10 x 6-1/4 x 3-1/2	25,4 x 15,9 x 8,9	200	
1213	12-1/2 x 9-3/8 x 3-1/4	31,8 x 23,8 x 8,3	125	
1295	17 x 11 x 3	43,2 x 27,9 x 7,6	125	

esquina con cierre, caja de 1 pieza, tapa plegable, CUK, envuelto en polietileno

Artículo #	Tamaño (in)	Tamaño (cm)	Paquete	Docena
1017	10 x 6 x 3-1/2	25,4 x 15,2 x 8,9	250	
1015	10-3/4 x 6-3/4 x 3-5/8	27,3 x 17,1 x 9,2	250	
1016	13 x 9 x 3-1/4	33 x 22,9 x 8,3	200	
1030	15 x 11 x 3-1/2	38,1 x 27,9 x 8,9	100	
1024	16 x 11-1/2 x 2-1/2	40,6 x 29,2 x 6,4	100	

esquina con cierre, caja de 1 pieza, tapa plegable, SBS, envuelto en polietileno

Artículo #	Tamaño (in)	Tamaño (cm)	Paquete	Docena
1018	10-3/4 x 6-3/4 x 3-5/8	27,3 x 17,1 x 9,2	250	

Línea estándar, esquina con cierre, caja de 1 pieza, tapa plegable, CRB, envuelto en polietileno

Artículo #	Tamaño (in)	Tamaño (cm)	Paquete	Docena
1915	10-3/4 x 6-3/4 x 3-5/8	27,3 x 17,1 x 9,2	250	
1924	16 x 11-1/2 x 2-1/2	40,6 x 29,2 x 6,4	100	

BANDEJAS PARA DONAS:

automático, bandeja de 1 pieza, CUK, empacado en corrugado

Artículo #	Tamaño (in)	Tamaño (cm)	Paquete	Docena
1215	13-1/2 x 9-1/2 x 3	34,3 x 24,1 x 7,6	250	
1230	14 x 10 x 3	35,6 x 25,4 x 7,6	200	
1256	16-3/4 x 11-5/8 x 2-3/4	42,5 x 29,5 x 7	150	

automático, bandeja de 1 pieza, Kraft, empacado en corrugado

Artículo #	Tamaño (in)	Tamaño (cm)	Paquete	Docena
1250	#1 13-1/2 x 9 x 3	34,3 x 22,9 x 7,6	250	
1251	13-1/2 x 9 x 3	34,3 x 22,9 x 7,6	250	
1268	#2 13-1/2 x 9-7/8 x 3-3/8	34,3 x 25,1 x 8,6	150	
1269	13-1/2 x 9-7/8 x 3-3/8	34,3 x 25,1 x 8,6	250	
1261	#3 17-1/4 x 11 x 2-1/2	43,8 x 27,9 x 6,4	150	
1290	17 x 11 x 3	43,2 x 27,9 x 7,6	200	

automático, bandeja de 1 pieza, SBS, empacado en corrugado

Artículo #	Tamaño (in)	Tamaño (cm)	Paquete	Docena
1275	16 x 11-1/2 x 2-3/8	40,6 x 29,2 x 6	250	

se adapta a la tapa con ventana #2495

esquina con cierre, bandeja de 1 pieza o caja de 2 piezas, CUK, envuelto en polietileno

Artículo #	Tamaño (in)	Tamaño (cm)	Paquete	Docena
1021	14 x 10 x 3	35,6 x 25,4 x 7,6	250	
1037	16 x 11 x 3-1/2	40,6 x 27,9 x 8,9	200	
2021	17 x 11 x 2-1/2	43,2 x 27,9 x 6,4	200	
1045	17 x 11 x 3-1/2	43,2 x 27,9 x 8,9	200	
1019	18 x 13 x 3-1/2	45,7 x 33 x 8,9	100	

Línea estándar, esquina con cierre, bandeja de 1 pieza o caja de 2 piezas, CRB, envuelto en polietileno

Artículo #	Tamaño (in)	Tamaño (cm)	Paquete	Docena
1937	16 x 11 x 3-1/2	40,6 x 27,9 x 8,9	200	
1944	17 x 11 x 3	43,2 x 27,9 x 7,6	200	

¡SAL del molde!

¿Quieres algo un poco diferente? Eche un vistazo a estas otras excelentes opciones.

- Bandejas para alimentospg. 16
- Cajas para pizzapgs. 18-19
- Cajas de temporadapg. 32

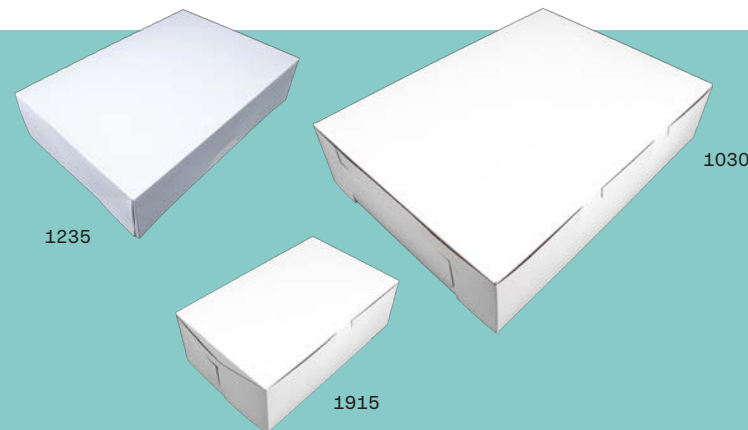

Todos los artículos en esta página



Quita la película protectora de la ventana

RAZONES PARA AMARLO



CARTÓN DE BASE BIO



PERSONALIZABLE*
*se aplican mínimos



OPCIONES NATURAL/KRAFT

¡Esta es una clave útil para saber cuántas donas entran en cada tamaño de caja!

- Indica 1 docena de donas
- Indica 1/2 docena de donas

- p** indica apilado "plano"
- v** Indica apilado "vertical"

Tenga en cuenta lo siguiente: Estas sugerencias son una herramienta útil, pero no una medición absoluta ya que **todas las sugerencias dependen del tamaño de cada dona.**

CAJAS PARA REPOSTERÍA CON VENTANA - BLANCO: automático, caja de 1 pieza, tapa completa, bandeja de 4 esquinas, abisagrado hacia atrás, SBS, empacado en corrugado

Artículo #	Tamaño (in)	Tamaño (cm)	Paquete	Docena
24133	9 x 9 x 2-1/2	22,9 x 22,9 x 6,4	200	

automático, caja de 1 pieza, tapa completa, bandeja de 6 esquinas, SBS, empacado en corrugado

Artículo #	Tamaño (in)	Tamaño (cm)	Paquete	Docena
24313	9 x 7 x 3-1/2	22,9 x 17,8 x 8,9	200	
24223	10-1/4 x 8 x 4	26 x 20,3 x 10,2	200	
24343	12 x 8 x 2-1/4	30,5 x 20,3 x 5,7	200	
24543	16 x 12 x 2-1/4	40,6 x 30,5 x 5,7	100	

CAJAS PARA REPOSTERÍA CON VENTANA - KRAFT: automático, caja de 1 pieza, tapa completa, Kraft, bandeja de 4 esquinas, abisagrado hacia atrás, empacado en corrugado

Artículo #	Tamaño (in)	Tamaño (cm)	Paquete	Docena
24133K	9 x 9 x 2-1/2	22,9 x 22,9 x 6,4	200	



Asegúrese de que sus deliciosas donas se mantengan frescas e intactas durante el transporte con nuestras cajas para donas.

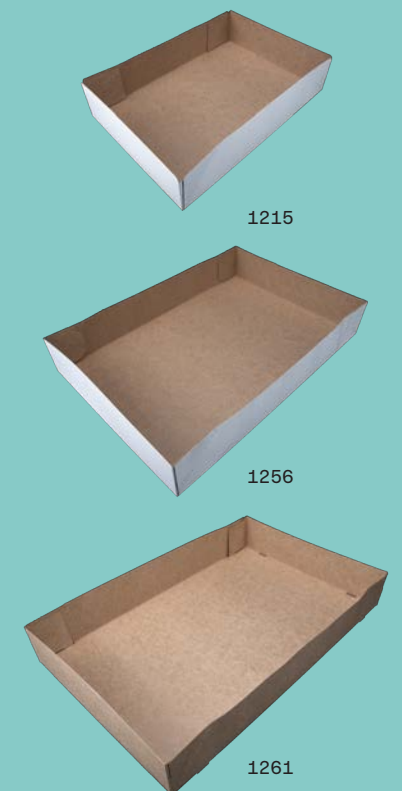

► ¡Vea las pgs. 24, 25, 34, 32 y 33 para muchos más tamaños!



Bases/Círculos (Blanco, cera y moteado)

RAZONES PARA AMARLO



SOLO círculos moteados

RAZONES PARA AMARLO



CÍRCULOS PARA PASTEL - BLANCO CERA: corrugado para pastel, empacado en corrugado

Artículo #	Tamaño (in)	Tamaño (cm)	Paquete
11403	espesor sencillo de 6"	15,2	500
11405	espesor sencillo de 7"	17,8	500
11409	espesor sencillo de 8"	20,3	500
11413	espesor sencillo de 9"	22,9	250
11417	espesor sencillo de 10"	25,4	250
11421	espesor sencillo de 12"	30,5	250
11425	espesor sencillo de 14"	35,6	125
11429	espesor sencillo de 16"	40,6	125

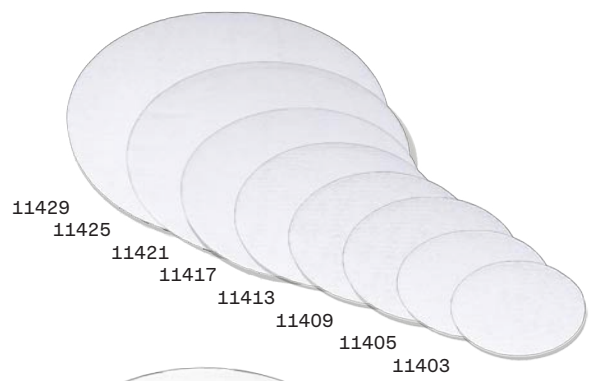

CÍRCULOS PARA PASTEL - BLANCO BRILLANTE: corrugado para pastel y pizza, a prueba de grasa, empacado en corrugado

Artículo #	Tamaño (in)	Tamaño (cm)	Paquete
11203	espesor sencillo de 6"	15,2	100
11205	espesor sencillo de 7"	17,8	100
11209	espesor sencillo de 8"	20,3	100
11213	espesor sencillo de 9"	22,9	100
11217	espesor sencillo de 10"	25,4	100
11221	espesor sencillo de 12"	30,5	100
11225	espesor sencillo de 14"	35,6	100
11229	espesor sencillo de 16"	40,6	100
11233	espesor sencillo de 18"	45,7	100

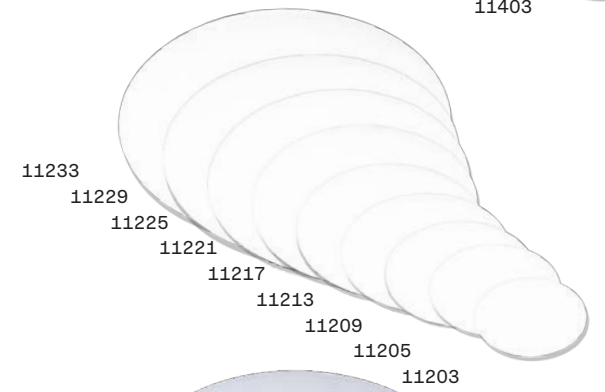

CÍRCULOS PARA PASTEL - BLANCO MOTEADO: corrugado para pastel y pizza, empacado en corrugado

Artículo #	Tamaño (in)	Tamaño (cm)	Paquete
11303	espesor sencillo de 6"	15,2	100
11305	espesor sencillo de 7"	17,8	100
11309	espesor sencillo de 8"	20,3	100
11313	espesor sencillo de 9"	22,9	100
11317	espesor sencillo de 10"	25,4	100
11321	espesor sencillo de 12"	30,5	100
11325	espesor sencillo de 14"	35,6	100
11329	espesor sencillo de 16"	40,6	100
11333	espesor sencillo de 18"	45,7	100
11337	espesor sencillo de 20"	50,8	100

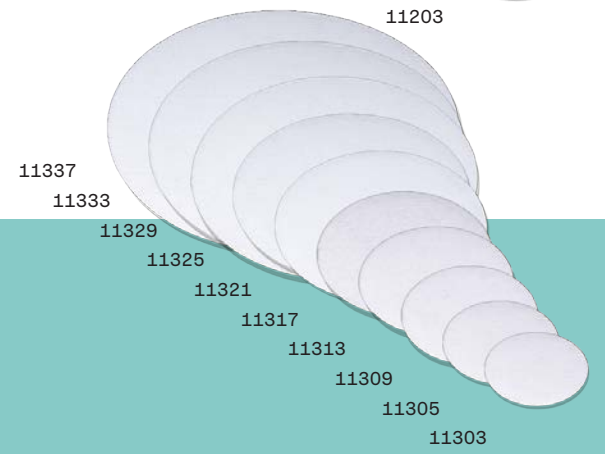

BASES PARA PASTEL - BLANCO CERA: corrugado para pastel, empacado en corrugado

Artículo #	Tamaño (in)	Tamaño (cm)	Paquete
11449	espesor sencillo de 14 x 10^	35,6 x 25,4^	100
11453	espesor sencillo de 19 x 14*	48,3 x 35,6*	50
11454	espesor doble de 19 x 14*	48,3 x 35,6*	30
11457	espesor sencillo de 25-1/2 x 17-1/2†	64,8 x 44,5†	50
11458	espesor doble de 25-1/2 x 17-1/2†	64,8 x 44,5†	30

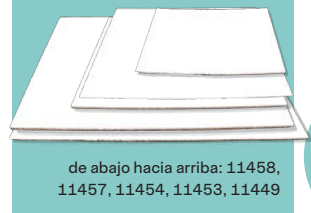

BASES PARA PASTEL - BLANCO BRILLANTE: corrugado para pastel, a prueba de grasa, empacado en corrugado

Artículo #	Tamaño (in)	Tamaño (cm)	Paquete
1147	espesor sencillo de 10 x 8 ∞	25,4 x 20,3∞	200
1149	espesor sencillo de 14 x 10^	35,6 x 25,4^	100
1150	espesor doble de 14 x 10^	35,6 x 25,4^	100
1153	espesor sencillo de 19 x 14*	48,3 x 35,6*	50
1154	espesor doble de 19 x 14*	48,3 x 35,6*	50
1157	espesor sencillo de 25-1/2 x 17-1/2†	63,5 x 45,7†	50
1158	espesor doble de 25-1/2 x 17-1/2†	63,5 x 45,7†	50

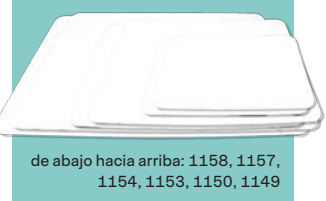

BASES PARA PASTEL - BLANCO MOTEADO: corrugado para pastel, empacado en corrugado

Artículo #	Tamaño (in)	Tamaño (cm)	Paquete
11949	espesor sencillo de 14 x 10^	35,6 x 25,4^	100
11953	espesor sencillo de 19 x 14*	48,3 x 35,6*	50
11957	espesor sencillo de 25-1/2 x 17-1/2†	63,5 x 45,7†	50



∞ = 1/8 de plancha ^ = 1/4 de plancha * = 1/2 plancha † = plancha entera

SOLO bases moteadas



Bases/Círculos (Dorado) e insertos para cupcakes

RAZONES PARA AMARLO



CÍRCULOS PARA PASTEL - DORADO METÁLICO: corrugado para pastel, película laminada metálica en la parte superior, borde ondeado, empacado en corrugado

Artículo #	Tamaño (in)	Tamaño (cm)	Paquete
1601	espesor sencillo de 6"	15,2	200
1605	espesor sencillo de 8"	20,3	200
1610	espesor sencillo de 9"	22,9	200
1615	espesor sencillo de 10"	25,4	200
1620	espesor sencillo de 12"	30,5	100
1625	espesor sencillo de 14"	35,6	100
1629	espesor doble de 12"	30,5	50
1630	espesor doble de 14"	35,6	50
1635	espesor doble de 16"	40,6	50

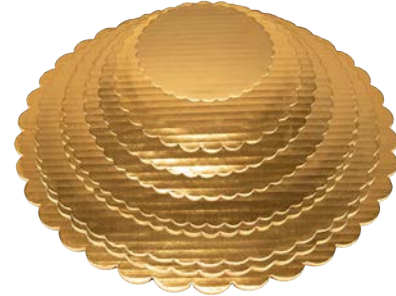

de abajo hacia arriba: 1635, 1630, 1625, 1629, 1620, 1615, 1610, 1605, 1601

SOLO1194



BASES PARA PASTEL - DORADO METÁLICO: corrugado para pastel, película laminada metálica en la parte superior, borde ondeado, empacado en corrugado

Artículo #	Tamaño (in)	Tamaño (cm)	Paquete
1647	espesor sencillo de 10 x 8 ∞	25,4 x 20,3∞	200
1643	espesor sencillo de 13-3/4 x 5-5/16	34,9 x 13,5	200
1645	espesor sencillo de 14 x 10^	35,6 x 25,4^	100
1650	espesor sencillo de 19 x 14*	48,3 x 35,6*	100
1655	espesor sencillo de 25-1/2 x 17-1/2†	63,5 x 45,7†	50
1660	espesor doble de 14 x 10^	35,6 x 25,4^	50
1665	espesor doble de 19 x 14*	48,3 x 35,6*	25
1670	espesor doble de 25-1/2 x 17-1/2†	63,5 x 45,7†	25

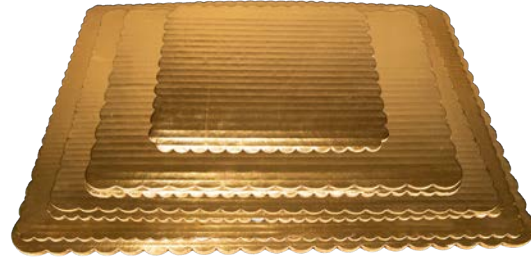

de abajo hacia arriba: 1670, 1655, 1665, 1650, 1660, 1645, 1647

∞ = 1/8 de plancha ^ = 1/4 de plancha * = 1/2 plancha † = plancha entera

BANDEJA PARA PASTELS EN PLANCHA:

esquina con cierre, bandeja de 1 pieza, corrugado, blanco brillante, a prueba de grasa, envuelto en polietileno

Artículo #	Tamaño (in)	Tamaño (cm)	Paquete
1177 1/2 base corrugada en plancha - se adapta a la tapa #1090	19-3/8 x 14-1/16 x 5*	49,2 x 35,7 x 12,7*	50
1190 base completamente corrugada - se adapta a las tapas #1040 y 24253	25-7/8 x 18-1/16 x 4†	65,7 x 45,9 x 10,2†	25
1192 base completamente corrugada - se adapta a las tapas #1040 y 24253	26 x 18-1/16 x 5†	66,1 x 45,9 x 12,7†	25

esquina con cierre, bandeja de 1 pieza, corrugado, moteado en blanco/Kraft, envuelto en polietileno

Artículo #	Tamaño (in)	Tamaño (cm)	Paquete
1194 base completamente corrugada- se adapta a las tapas #1040 y 24253	26-1/4 x 18-1/4 x 4†	66,7 x 46,4 x 10,2†	50

∞ = 1/8 de plancha ^ = 1/4 de plancha * = 1/2 plancha † = plancha entera

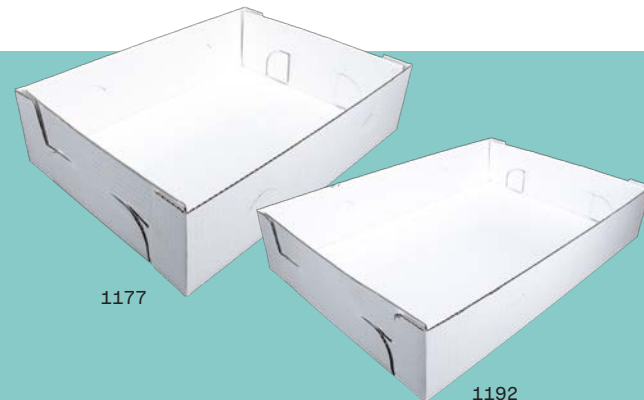

Bríndele a sus pasteles las bases o círculos que se merecen. Elije un corrugado laminado resistente con una película metálica dorada. ¡Les dará una presentación elegante a todos sus diseños horneados!

INSERTOS PARA CUPCAKES: inserto de 1 pieza, reversible, CUK, envuelto en polietileno

Artículo #	Tamaño (in)	Tamaño (cm)	Paquete
10003 1-Ct. 10003 se adapta a cualquier caja de 4-1/2 x 4-1/2	4-3/8 x 4-3/8 x 7/8 Σ ∅	11,1 x 11,1 x 2,2 Σ ∅	200
10007 4-Ct. 10007 se adapta a cualquier caja de 8 x 8	7-7/8 x 7-7/8 x 7/8 Σ	20 x 20 x 2,2 Σ	200
1010 6-Ct. 1010 se adapta a cualquier caja de 9 x 7	8-7/8 x 6-7/8 x 3/4 Σ	22,5 x 17,5 x 1,9 Σ	200
10013 6-Ct. 10013 se adapta a cualquier caja de 10 x 10	9-7/8 x 9-7/8 x 7/8 Σ	25,1 x 25,1 x 2,2 Σ	200
10016 12-Ct. 10016 se adapta a cualquier caja de 14 x 10	13-7/8 x 9-7/8 x 7/8 Σ	35,2 x 25,1 x 2,2 Σ	200
10018 12-Ct. Mini 10018 se adapta a cualquier caja de 9 x 9	8-7/8 x 8-7/8 x 3/4 ∞	22,5 x 22,5 x 1,9 ∞	200

REFERENCIA DE TAMAÑOS DE LOS INSERTOS PARA CUPCAKES:
Σ = Diámetro estándar del orificio: 2-1/2"
∅ = Diámetro grande del orificio: 3-1/16"
∞ = Diámetro pequeño del orificio: 1-3/4"



10003



10016



10018



ROSCA DE REYES:

esquina con cierre, caja de 1 pieza, tapa plegable, CUK, envuelto en polietileno

Artículo #	Tamaño (in)	Tamaño (cm)	Paquete
2370	14 x 10 x 3-1/8	35,6 x 25,4 x 7,9	50
2371	19 x 14 x 3-1/8	48,3 x 35,6 x 7,9	50
2373	21-1/4 x 13-3/8 x 3-1/8	54 x 34 x 7,9	50

esquina con cierre, caja de 2 piezas, tapa completamente telescópica, CUK, envuelto en polietileno

Artículo #	Tamaño (in)	Tamaño (cm)	Paquete
2372	25-7/8 x 18-1/16 x 3-1/8	65,7 x 46 x 7,9	25

Comuníquese con su agente de cuenta para consultar por la disponibilidad.

MARDI GRAS:

automática, caja de 1 pieza, CUK, empacada en corrugado

Artículo #	Tamaño (in)	Tamaño (cm)	Paquete
2485	6 x 6 x 2-1/2	15,2 x 15,2 x 6,4	150
2486	10 x 10 x 2-1/2	25,4 x 25,4 x 6,4	100
2487	14 x 10 x 3	35,6 x 25,4 x 7,6	100
2488	19 x 14 x 3-1/2	48,3 x 35,6 x 8,9	50

Comuníquese con su agente de cuenta para consultar por la disponibilidad.

CAJAS PACZKI CON VENTANA:

automático, 1 pieza, 6 esquinas, SBS, empacado en corrugado

Artículo #	Tamaño (in)	Tamaño (cm)	Paquete
2477	8 x 8 x 2-1/2	20,3 x 20,3 x 6,4	100

Comuníquese con su agente de cuenta para consultar por la disponibilidad.

CAJA DE CONEJO:

cierre a presión (1, 2, 3), extremos plegados, 2 paneles, SBS, empacado en corrugado

Artículo #	Tamaño (in)	Tamaño (cm)	Paquete
2491	7-1/2 x 5 x 10	19,1 x 12,7 x 25,4	100

fondo con cierre a presión, base incluida

CAJA DE CORDERO:

con cierre, extremos sellados, SBS, empacado en corrugado

Artículo #	Tamaño (in)	Tamaño (cm)	Paquete
2493	8 x 5-3/8 x 12-13/32	20,3 x 13,7 x 31,5	100

cierre de pliegue, base incluida

Comuníquese con su agente de cuenta para consultar por la disponibilidad.

RAZONES PARA AMARLO



CARTÓN DE BASE BIO



OPCIONES NATURAL/KRAFT

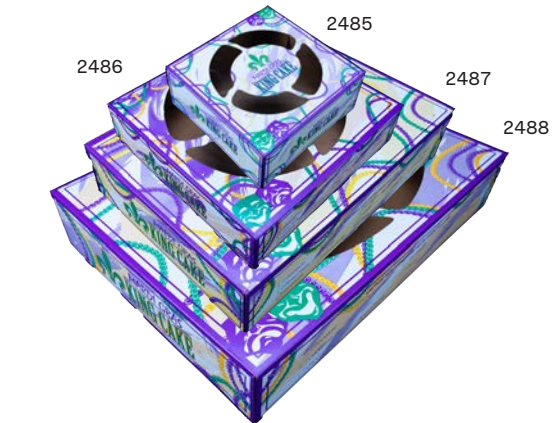

Con ventana (Kraft y de temporada)

DISEÑO OTOÑO:

automático, caja de 1 pieza, abisagrado hacia atrás, Kraft, empacado en corrugado

Artículo #	Tamaño (in)	Tamaño (cm)	Paquete	Se adapta al inserto #
2462	9 x 9 x 2-1/2	22,9 x 22,9 x 6,4	150	10018
2464	10 x 10 x 2-1/2	25,4 x 25,4 x 6,4	150	10013

Comuníquese con su agente de cuenta para consultar por la disponibilidad.

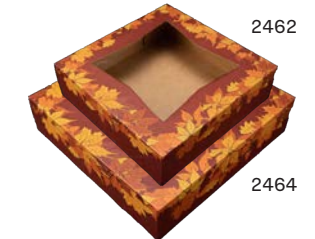

2464

MARAVILLAS DE INVIERNO:

automático, caja de 1 pieza, SBS, empacado en corrugado

Artículo #	Tamaño (in)	Tamaño (cm)	Paquete	Se adapta al inserto #
2494	8 x 5-3/4 x 2-1/2	20,3 x 14,6 x 6,4	150	
2496	9 x 9 x 2-1/2	22,9 x 22,9 x 6,4	150	10018
2497	10 x 10 x 2-1/2	25,4 x 25,4 x 6,4	150	10013

Comuníquese con su agente de cuenta para consultar por la disponibilidad.

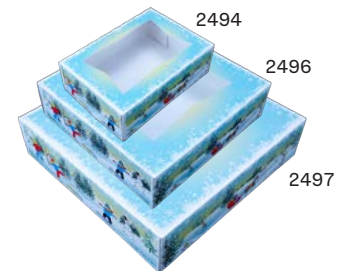

2497

DISEÑO DE BANDERA:

automático, caja de 1 pieza, abisagrado hacia atrás, Kraft, empacado en corrugado

Artículo #	Tamaño (in)	Tamaño (cm)	Paquete	Se adapta al inserto #
2480	8 x 8 x 2-1/2	20,3 x 20,3 x 6,4	150	10007
2482	9 x 9 x 2-1/2	22,9 x 22,9 x 6,4	150	10018
2484	10 x 10 x 2-1/2	25,4 x 25,4 x 6,4	150	10013

Disponible todo el año.

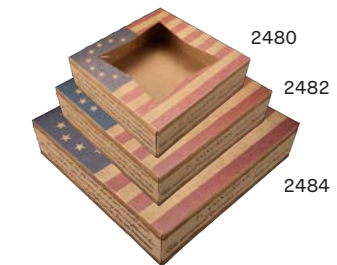

2484

CAJAS PARA REPOSTERÍA CON VENTANA - KRAFT:

automático, caja de 1 pieza, tapa completa, Kraft, 4 esquinas, abisagrado hacia atrás, empacado en corrugado

Artículo #	Tamaño (in)	Tamaño (cm)	Paquete	Se adapta al inserto #
24013K	8 x 8 x 2-1/2	20,3 x 20,3 x 6,4	200	10007
24133K	9 x 9 x 2-1/2	22,9 x 22,9 x 6,4	200	10018
24233K	10 x 10 x 2-1/2	25,4 x 25,4 x 6,4	200	10013

automático, caja de 1 pieza, tapa completa, Kraft, 4 esquinas, carga frontal, empacado en corrugado

Artículo #	Tamaño (in)	Tamaño (cm)	Paquete	Se adapta al inserto #
24053K	8 x 8 x 4	20,3 x 20,3 x 10,2	150	10007
24293K	9 x 9 x 4	22,9 x 22,9 x 10,2	150	10018
24263K	14 x 10 x 4^	35,6 x 25,4 x 10,2^	100	10016

esquina con cierre, caja de 1 pieza, tapa plegable, Kraft, envuelto en polietileno

Artículo #	Tamaño (in)	Tamaño (cm)	Paquete	Se adapta al inserto #
23053K	10 x 10 x 5	25,4 x 25,4 x 12,7	150	10013
23133K	19 x 14 x 4*	48,3 x 35,6 x 10,2*	50	

^ = 1/4 de plancha * = 1/2 plancha

naturally kraft



Con ventana (blanco)

RAZONES PARA AMARLO

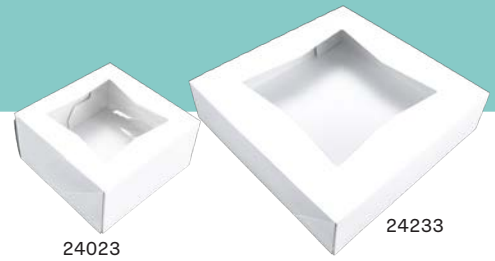

24023

24233

CAJAS PARA REPOSTERÍA CON VENTANA - BLANCO: caja de 1 pieza, plegado inverso, SBS, empacado en corrugado

Artículo #	Tamaño (in)	Tamaño (cm)	Paquete	Se adapta al inserto #
24033	4-1/2 x 4-1/2 x 4-1/2	11,4 x 11,4 x 11,4	200	10003

CAJAS PARA REPOSTERÍA CON VENTANA - BLANCO: automático, caja de 1 pieza, tapa completa, 4 esquinas, abisagrado hacia atrás, SBS, empacado en corrugado

Artículo #	Tamaño (in)	Tamaño (cm)	Paquete	Se adapta al inserto #
24023	6 x 6 x 3	15,2 x 15,2 x 7,6	200	
24013	8 x 8 x 2-1/2	20,3 x 20,3 x 6,4	200	10007
24133	9 x 9 x 2-1/2	22,9 x 22,9 x 6,4	200	10018
24233	10 x 10 x 2-1/2	25,4 x 25,4 x 6,4	200	10013
24243	12-1/2 x 5-1/2 x 2-1/4	31,8 x 14 x 5,7	200	
24573	16 x 6-1/2 x 1-3/4	40,6 x 16,5 x 4,5	200	

automático, caja de 1 pieza, tapa completa, 4 esquinas, carga frontal, SBS, empacado en corrugado

Artículo #	Tamaño (in)	Tamaño (cm)	Paquete	Se adapta al inserto #
24053	8 x 8 x 4	20,3 x 20,3 x 10,2	150	10007
24293	9 x 9 x 4	22,9 x 22,9 x 10,2	150	10018
24213	9 x 9 x 5	22,9 x 22,9 x 12,7	100	
24453	10 x 10 x 5	25,4 x 25,4 x 12,7	100	
24263	14 x 10 x 4^	35,6 x 25,4 x 10,2^	100	10016
24433	19 x 14 x 4*	48,3 x 35,6 x 10,2*	50	

CAJAS PARA REPOSTERÍA CON VENTANA - BLANCO: automático, caja de 1 pieza, tapa completa, 6 esquinas, SBS, empacado en corrugado

Artículo #	Tamaño (in)	Tamaño (cm)	Paquete	Se adapta al inserto #
24003	8 x 5-3/4 x 2-1/2	20,3 x 14,6 x 6,4	200	
24303	9 x 4 x 3-1/2	22,9 x 10,2 x 8,9	200	
24313	9 x 7 x 3-1/2	22,9 x 17,8 x 8,9	200	1010
24223	10-1/4 x 8 x 4∞	26 x 20,3 x 10,2∞	200	
24343	12 x 8 x 2-1/4	30,5 x 20,3 x 5,7	200	
24543	16 x 12 x 2-1/4	40,6 x 30,5 x 5,7	100	
24323	18 x 4 x 3-1/2	45,7 x 10,2 x 8,9	200	

esquina con cierre, caja de 1 pieza, tapa plegable, SBS, envuelto en polietileno

Artículo #	Tamaño (in)	Tamaño (cm)	Paquete	Se adapta al inserto #
23033	4 x 4 x 4	10,2 x 10,2 x 10,2	200	
23053	10 x 10 x 5	25,4 x 25,4 x 12,7	150	10013
23073	12 x 12 x 5	30,5 x 30,5 x 12,7	100	
23093	14 x 10 x 4^	35,6 x 25,4 x 10,2^	100	10016
23103	14 x 10 x 6-1/2^	35,6 x 25,4 x 16,5^	100	10016
23133	19 x 14 x 4*	48,3 x 35,6 x 10,2*	50	
23143	19 x 14 x 6-1/2*	48,3 x 35,6 x 16,5*	50	

∞ = 1/8 de plancha ^ = 1/4 de plancha * = 1/2 plancha † = plancha entera



24053

24263



24313

24543



23093

23143



¡SAL del molde!

¿Quieres algo un poco diferente? Eche un vistazo a estas otras excelentes opciones.

- Caja para pizza con ventana (#143773) ..pg. 18
- Apilablespg. 20
- Bandejas y cajas de 2 piezaspg. 36



CAJAS PARA REPOSTERÍA CON VENTANA - BLANCO: TAPAS

automático, caja de 1 pieza, bandeja de 4 esquinas, SBS, empacado en corrugado

Artículo #	Tamaño (in)	Tamaño (cm)	Paquete
24253	26-1/2 x 18-5/8 x 3†	67,3 x 47,3 x 7,6†	50
2495	16 x 11-1/2 x 2-3/8	40,6 x 29,2 x 6	250

BASES

esquina con cierre, bandeja de 1 pieza, corrugado, blanco brillante, a prueba de grasa, envuelto en polietileno

Artículo #	Tamaño (in)	Tamaño (cm)	Paquete
1190	25-7/8 x 18-1/16 x 4†	65,7 x 45,9 x 10,2†	25
1192	26 x 18-1/16 x 5†	66,1 x 45,9 x 12,7†	25

esquina con cierre, bandeja de 1 pieza, corrugado, moteado en blanco/Kraft, envuelto en polietileno

Artículo #	Tamaño (in)	Tamaño (cm)	Paquete
1194	26-1/4 x 18-1/4 x 4†	66,7 x 46,4 x 10,2†	50

automático, 1 pieza, bandeja de 4 esquinas, SBS, empacado en corrugado

Artículo #	Tamaño (in)	Tamaño (cm)	Paquete
1275	16 x 11-1/2 x 2-3/8	40,6 x 29,2 x 6	250

∞ = 1/8 de plancha ^ = 1/4 de plancha * = 1/2 plancha † = plancha entera



2495



1190



1275



Bandejas y cajas de 2 piezas

50 Piezas = 25 cajas completas



RAZONES PARA AMARLO



CAJAS PARA PASTELES Y DE UTILIDAD - BLANCO: esquina con cierre, caja de 2 piezas, tapa completamente telescópica, CUK, envuelto en polietileno

Artículo #	Tamaño (in)	Tamaño (cm)	Paquete
1065	18-1/2 x 13 x 4-1/2*	47 x 33,6 x 11,1*	50
1060	25 x 17 x 4-1/2†	63,5 x 33 x 11,1†	25

BANDEJAS EN PLANCHA PARA PASTELES - BASES BLANCAS: esquina con cierre, bandeja de 1 pieza, corrugado, blanco brillante, a prueba de grasa, envuelto en polietileno

Artículo #	Tamaño (in)	Tamaño (cm)	Paquete
1177	19-3/8 x 14-1/16 x 5*	49,2 x 35,7 x 12,7*	50
1190	25-7/8 x 18-1/16 x 4†	65,7 x 45,9 x 10,2†	25
base completamente corrugada - se adapta a las tapas #1040 y 24253			
1192	26 x 18-1/16 x 5†	66,1 x 45,9 x 12,7†	25
base completamente corrugada - se adapta a las tapas #1040 y 24253			

esquina con cierre, bandeja de 1 pieza, corrugado, moteado en blanco/Kraft, envuelto en polietileno

Artículo #	Tamaño (in)	Tamaño (cm)	Paquete
1194	26-1/4 x 18-1/4 x 4†	66,7 x 46,4 x 10,2†	50
base completamente corrugada - se adapta a las tapas #1040 y 24253			

* = 1/2 plancha † = plancha entera



1065



1060



11710



11712



11714



11716



11718

CAJAS ALTAS CON VENTANA Y TAPAS PARA PASTEL: esquina con cierre, caja de 2 piezas, corrugado, blanco en ambos lados, envuelto en polietileno.

Artículo #	Tamaño (in)	Tamaño (cm)	Paquete
11710	10 x 10 x 12	25,4 x 25,4 x 30,5	12 JUEGOS
11712	12 x 12 x 12	30,5 x 30,5 x 30,5	12 JUEGOS
11714	14 x 14 x 12	35,6 x 35,6 x 30,5	12 JUEGOS
11716	16 x 16 x 12	40,6 x 40,6 x 30,5	12 JUEGOS
11718	18 x 18 x 12	45,7 x 45,7 x 30,5	12 JUEGOS

¿QUÉ TAMAÑO DE CÍRCULO PARA PASTEL ENTRA EN CADA CAJA?

¡Nos alegra que haya preguntado! Consulte la práctica tabla a continuación:

Artículo #	Descripción (3 juegos de pestañas inferiores para elegir para un ajuste de pastel seguro)
11710	Se adapta a círculos para pastel de 6, 8, 10 pulgadas
11712	Se adapta a círculos para pastel de 8, 10, 12 pulgadas
11714	Se adapta a círculos para pastel de 10, 12, 14 pulgadas
11716	Se adapta a círculos para pastel de 12, 14, 16 pulgadas
11718	Se adapta a círculos para pastel de 14, 16, 18 pulgadas



¡SAL del molde!

¿Quieres algo un poco diferente? Eche un vistazo a estas otras excelentes opciones.

- Bandeja de 4 esquinas (#0121)pg. 13
- Bandejas para alimentospgs. 16-17
- Apilablespg. 20

¡Hágalo fácil para usted con nuestras cajas de 2 piezas para pasteles! El diseño de dos piezas permite un armado y desarmado fácil, lo que simplifica el proceso tanto para usted como para su cliente.





SOSTENIBILIDAD

CONOCE LOS HECHOS



1. EL PAPEL ES UNA PLANTA

El papel se cultiva de árboles que crecen en granjas forestales. Por cada árbol que se cosecha de una granja certificada, se plantan cinco.



2. EL PAPEL ESTÁ AUMENTANDO

Se plantan cinco árboles por cada árbol que se cosecha para la producción de papel. ¡Esto significa que se plantan 1,7 millones de árboles por día!



3. EL PAPEL ES RECICLABLE

El cartón es el empaque más fácil de reciclar. Se puede reciclar todo el cartón junto, en contraposición al reciclaje de diferentes tipos de plásticos o vidrios.*



4. EL PAPEL ES RESPONSABLE

Los empaques de cartón reducen los residuos en vertederos y los materiales tóxicos en el proceso de fabricación.



5. EL PAPEL ES COMBUSTIBLE

Cuando se haya agotado su reciclabilidad, se puede usar el papel como una fuente de combustible.

Reciclable

VS.

Compostable

Reciclar les da a los residuos manufacturados un uso nuevo al descomponer el producto en materias primas y al reusarlas para crear algo nuevo o diferente. Se utiliza menos energía para crear productos de materiales reciclados que de materiales nuevos que se usan por primera vez.**

Compostar convierte los desechos orgánicos en un producto útil para ayudar a cultivar plantas o actuar como acondicionamiento del suelo. Como el cartón viene de una fuente natural, se lo puede volver a compostar a su estado más natural.**

**Cartón renovable, reciclable." Consejo de empaque de cartón, paperbox.org/Our-Industry/Sustainability.

**Whittle, Amy A. "Composting vs. Recycling." Home Guides | SF Gate, homeguides.sfgate.com/composting-vs-recycling-79311.html.

NUESTROS MATERIALES

Monitoreamos cuidadosamente el uso de materiales en cada etapa de nuestro proceso de fabricación, Desde el concepto hasta los productos terminados, creamos productos basados en las necesidades de su artículo, teniendo en cuenta los efectos ambientales de nuestros procesos y materiales. Le brindamos La Solución Completa™.



Nos comprometemos a utilizar cartón blanco fabricado con un proceso de blanqueo sin cloro y trabajar con proveedores que apoyen nuestros objetivos de fabricación sostenible.



Nos comprometemos a utilizar pegamentos ecológicos a base de agua.



Nos comprometemos a utilizar tintas offset litográficas vegetales y tintas flexográficas a base de agua.



Nos comprometemos a garantizar que nuestro cartón de desecho se enfarda y recicla como fuente de fibra para crear más cartón.



Estamos comprometidos con nuestros planes de envío, maximizando la eficiencia mediante la tecnología EPA SmartWay.



Los paneles solares de nuestras instalaciones de Chattanooga generan suficiente electricidad para abastecer 50 hogares anualmente.

NUESTROS PROCESOS

De principio a fin, el empaque de cartón se encuentra entre los recursos más amigables con el medioambiente.

El empaque de cartón reduce los desechos en vertederos y materiales tóxicos en el proceso de fabricación. Los árboles que se usan para hacer papel son cultivos que crecen en granjas forestales certificadas donde se los planta, cosecha y replantan para su uso en empaques, papel y otros productos desechables.

- Casi todo el cartón proviene de granjas certificadas que plantan, cosechan y replantan árboles para su uso específicamente para la industria del papel.
- Por cada árbol que se cosecha de una granja forestal administrada, se plantan cinco más.
- ¡Se plantan 1,7 millones de árboles por día!



*solo en la planta de Mansfield

las estadísticas de arriba provienen de paperbox.org/our-industry/sustainability



BRGS

El estándar mundial BRC para empaques y materiales de empaque es un programa líder para la certificación de empaques utilizados en la producción de alimentos y productos de consumo.



CMA

CMA, anteriormente Cedar Grove, y sus socios trabajan para crear modelos prácticos de participación para lograr el éxito sin desperdicios y certificar que el producto se puede compostar en las instalaciones de los miembros.



CTPAT

La certificación CTPAT significa que nuestros productos son de bajo riesgo y aumenta la velocidad del envío internacional.



División de empaque minorista personalizado (Mansfield, TX)

SFI

SFI certifica que los productos de papel provienen de una fuente responsable, respaldados por una auditoría rigurosa de certificación de terceros.



ISO

La Organización Internacional de Normalización certifica que cada uno de nuestros procesos, sistemas y procedimientos cumple con los requisitos de estandarización y garantía de calidad.



G7

Una certificación G7 Master Printer proporciona una coincidencia de color consistente con cada ejecución de producción.

PERSONALIZACIÓN

NUESTROS PRODUCTOS

está hecho de diferentes tipos de cartón, corrugado y fibra moldeada y que están disponibles en una variedad de colores y terminaciones. A continuación, encontrará los materiales principales que utilizamos para producir nuestros productos.

CUK - Cartón Kraft recubierto sin blanquear

Cartón virgen que no está blanqueado. Tiene un lado blanco que fue recubierto con arcilla para mayor durabilidad y capacidad de impresión, y un lado marrón Kraft. También se lo conoce como cartón Kraft Recubierto con Arcilla (CCK, por sus siglas en inglés).

CRB - Cartón Reciclado Recubierto

Fabricado con cartón 100% reciclado. Tiene un lado blanco que fue recubierto con arcilla para mayor durabilidad y capacidad de impresión, y un lado sin blanquear. También se lo conoce como Cartón Reciclado Recubierto con Arcilla (CCRB, por sus siglas en inglés).

Kraft

Hecho de cartón virgen sin blanquear. Es marrón de ambos lados.

SBS - Cartón Blanqueado con Sulfato

Cartón de alta calidad producido con pulpa de madera blanqueada virgen. Es blanco de ambos lados. Por lo general, está recubierto con arcilla para agregarle durabilidad y capacidad de impresión.

URB - Cartón Reciclado sin Capa de Arcilla

El cartón sin recubrimiento está hecho de papel reciclado, normalmente de color marrón. Por lo general, contiene desechos post consumo. También se lo conoce como cartón prensado flexible (BC, por sus siglas en inglés).

Fibra moldeada

Fabricada a partir de fuentes de fibra a base de plantas, se le puede dar formas rígidas, lo que combina funcionalidad con resistencia.

Corrugado

El cartón corrugado está hecho de capas de papel arqueado que se crea con un proceso que se denomina "acanalado". Este material es genial cuando se necesitan resistencia y protección.

Los tres perfiles acanalados más comunes son: B, C y E

Acanalado B: Se lo utiliza comúnmente para cajas y círculos para pizza. Es un tamaño de acanalado excelente en su totalidad tanto por su resistencia como por su capacidad de impresión. Espesor: 0,12 pulgadas.

Acanalado C: Se lo utiliza típicamente para círculos y bases para pasteles debido a su mejor resistencia. También se lo puede utilizar para contenedores para catering y cajas de empaque exterior. Espesor: 0,16 pulgadas.

Acanalado E: Habitualmente se lo utiliza para artículos pequeños y complejos y para cajas de pizza que son de 12 pulgadas o menos. Sin embargo, la mayoría de las cajas para pizza son acanalado B. Espesor: 0,067 pulgadas.



DALE VIDA A TU MARCA

¡Ha pasado innumerables horas desarrollando su negocio, ahora déjenos ayudarlo a personalizar su empaquetado, para que sea reconocido y recordado!

ESTRUCTURA PERSONALIZADA

Deja que nuestros expertos en diseño creen una nueva estructura, modifiquen una estructura existente o copien una caja que ya existe.

IMPRESIÓN PERSONALIZADA

Podemos imprimir diseños de arte provistos por el cliente, o nuestros expertos en diseño pueden crear e imprimir gráficos originales.

PRODUCCIÓN, MODIFICACIÓN Y TERMINACIÓN

¿Necesita ayuda para decidir cuáles son los mejores elementos estructurales para su caja de cartón? Ofrecemos una gran variedad de opciones.

Armado de cajas tipo concha y bandejas | Troquelado Plegado y pegado | aplicación de película protectora en ventanas
Opciones de cartón de - 0,010 pt a 0,036 pt – en una variedad de sustratos

TERMINACIONES ÚNICAS

¡Destaque su obra de arte con nuestras opciones de terminado únicas a base de agua!

Acabado mate | Alto brillo | Nacarado
Efecto barnizado | Algunas escamas metálicas

PROGRAMA DE IMPRESIÓN PEQUEÑA

Encuentra este icono a lo largo del catálogo



¿Presupuesto bajo, marca grande? ¡Consulte nuestro programa de letra chica con un mínimo bajo para cajas para repostería con esquinas con cierre y bandejas anidadas para alimentos! Su negocio debería poder destacarse sin importar el presupuesto.



Visita nuestra página web para obtener los detalles completos de nuestro productos y herramientas útiles.

¿Necesita empaque minorista personalizado? ¿Algo que puede sujetar de manera segura sus productos y atraer a los clientes que buscan en los estantes? ¡PODEMOS HACERLO!



@sctpackaging



SOUTHERN CHAMPION TRAY

CORREO POSTAL Box 4066 Chattanooga, TN 37405

Número gratuito: 1-800-468-2222 Local: 423-756-5121

Correo: Sales@SCTray.com **SCTray.com**

UBICACIONES

CHATTANOOGA, TN | MANSFIELD, TX | FAIRFIELD, OH